



ΠΙΝΑΚΑΣ ΑΝΤΙΚΛΕΠΤΙΚΟΥ ΣΥΝΑΓΕΡΜΟΥ BS-468



Περιεχόμενα

1. Περιγραφή	3
2. Οδηγίες για τον χρήστη	4
2.1. Βασικοί χειρισμοί	4
Ενιαίο σύστημα	4
Διαχωρισμένο σύστημα	4
2.2. Ένδειξη Οπλισμένου Συστήματος	5
2.3. Προχωρημένοι χειρισμοί	5
2.4. Μενού κύριου χρήστη	7
3. Οδηγίες εγκατάστασης	12
3.1. Οδηγοί γρήγορης εγκατάστασης	12
3.2. Συνδεσμολογίες	15
Σύνδεση μπαταρίας και τάσης δικτύου	15
Σύνδεση πληκτρολογίων	15
Συνδέσεις σειρήνων	16
Συνδέσεις ζωνών	18
Σύνδεση ανιχνευτών καπνού και θερμότητας	19
3.3. Προγραμματισμός από το πληκτρολόγιο	19
Προγραμματισμός τρόπου λειτουργίας των κωδικών	21
Γενικές ρυθμίσεις	21
Προγραμματισμός αυτοματοποιημένων οπλισμών-αφοπλισμών	23
Προγραμματισμός ζωνών	24
Προγραμματισμός εξόδων	25
Προγραμματισμός γενικών παραμέτρων συστήματος	26
Προγραμματισμός κάρτας τηλεφωνητή PSTN BS-465	27
Προγραμματισμός κάρτας τηλεφωνητή GSM BS-464	28
3.4. Επαναφορά εργοστασιακών κωδικών	30
3.5. Προγραμματισμός από τον υπολογιστή	31
Λειτουργία σύνδεσης	32
Ρυθμίσεις πίνακα	33
Ρυθμίσεις Ζωνών	35
Ρυθμίσεις Κωδικών	36
Συμβάντα	38
Ρυθμίσεις Χρονιστών	39
Ρυθμίσεις Εξόδων	40
Νέο αρχείο	40
Άνοιγμα αρχείου	41
4. Τεχνικά χαρακτηριστικά	43
4.1. Κατανάλωση περιφερειακών συσκευών	44
4.2. Στοιχεία της εγκατάστασης	45

1. Περιγραφή

Ο BS-468 είναι πίνακας αντικλεπτικού συναγερμού 8 ζωνών. Με την χρήση της ειδικής κάρτας BS-469 μπορεί να επεκταθεί μέχρι τις 16 ζώνες. Για το χειρισμό του απαιτεί την ύπαρξη τουλάχιστον ενός πληκτρολογίου BS-466. Στον πίνακα μπορούν να συνδεθούν μέχρι 8 πληκτρολόγια. Κάθε πληκτρολόγιο έχει μια επιπλέον ζώνη για σύνδεση μαγνητικών επαφών (ζώνες 17–24). Στην κεντρική πλακέτα του πίνακα υπάρχει υποδοχή για την τοποθέτηση κάρτας δέκτη τηλεχειρισμού BS-424. Υπάρχει επίσης υποδοχή για κάρτα αυτόματου τηλεφωνητή. Στη υποδοχή αυτή μπορεί να τοποθετηθεί κατ' επιλογή το BS-465 που είναι ενσύρματος (PSTN) τηλεφωνητής ή το BS-464 που είναι GSM τηλεφωνητής.

Στα παρακάτω σχήματα βλέπουμε το εσωτερικό του πίνακα και το πληκτρολόγιο.

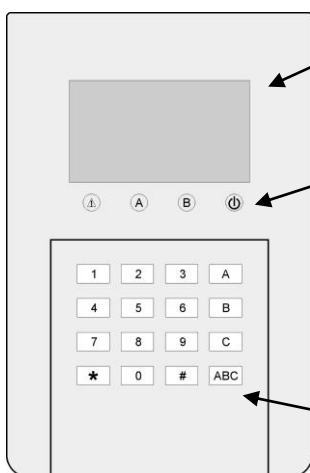
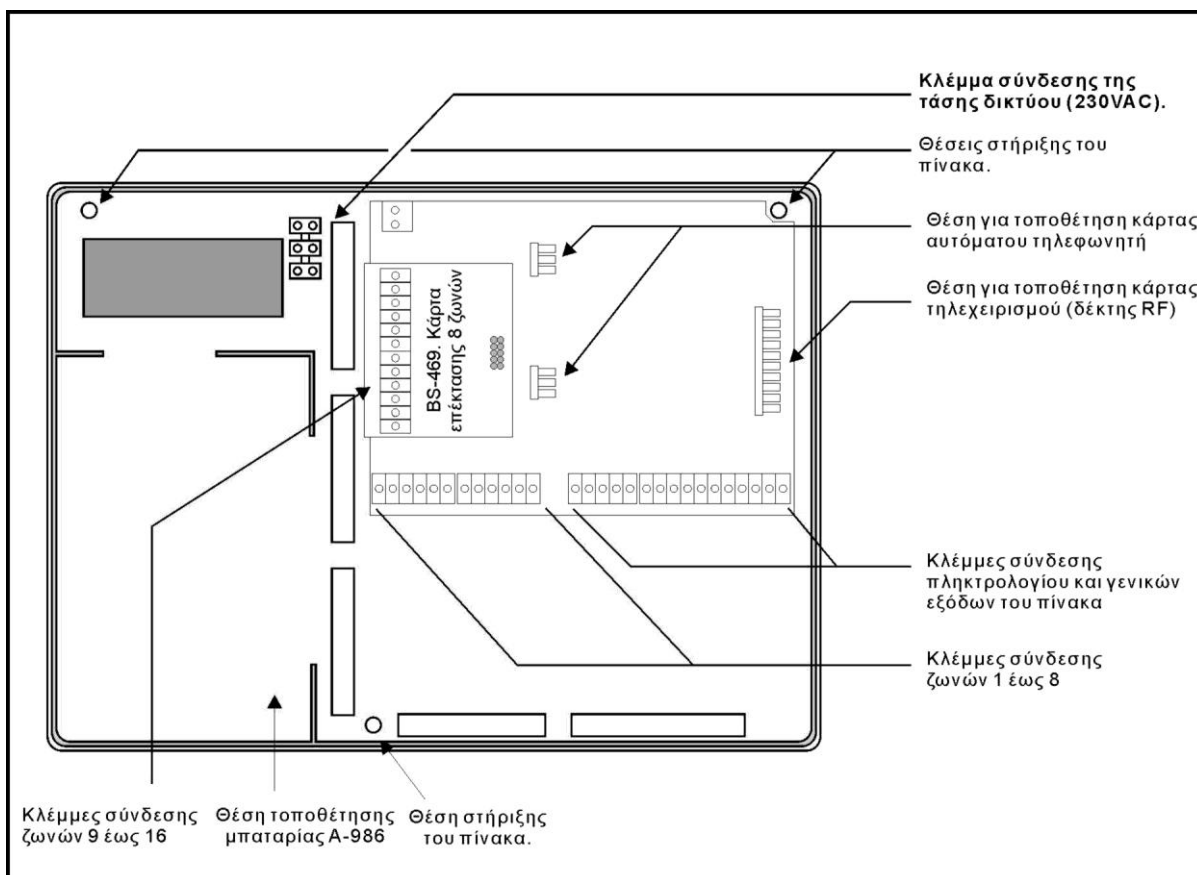

Θόνη υγρού κρυστάλλου

Ενδεικτικά LED

⚠ Αναμμένο σημαίνει ότι έχει σφάλμα, όταν αναβοσβήνει σημαίνει ότι έχει συναγερμό

A Σύστημα πλήρως οπλισμένο

B Σύστημα μερικώς οπλισμένο

🔌 Υπάρχει συνδεδεμένη τροφοδοσία

Θύρα USB για προγραμματισμό

Πλήκτρα χειρισμού.

- 0-9 αριθμοί εισαγωγής.
- "*" Εισαγωγή σε μενού και Enter
- "#"" Άκυρο πλήκτρο ESC
- A,B,C,ABC πλήκτρα για άμεσο οπλισμό χωρίς κωδικό
- C και ABC ταυτόχρονα σήμα πανικού

2. Οδηγίες για τον χρήστη

2.1. Βασικοί χειρισμοί

Ο πίνακας διαθέτει έναν κύριο κωδικό (master) που από κατασκευής είναι ο [1 2 3 4] και μέχρι 50 κωδικούς χρηστών που από κατασκευής είναι απρογραμματίστοι. Το σύστημα μπορεί να λειτουργεί με δύο διαφορετικούς τρόπους. Ανάλογα με τον τρόπο οι χειρισμοί όπλισης και αφοπλίσης είναι διαφορετικοί.

Ενιαίο σύστημα.

Σ' αυτή την περίπτωση το σύστημα οπλίζει και αφοπλίζει όλο μαζί.

Ο οπλισμός μπορεί να γίνει πατώντας τον κύριο κωδικό ή κάποιον από τους άλλους κωδικούς χρήστη. Ο οπλισμός μπορεί να γίνει επίσης πατώντας απλά το πλήκτρο ABC αν κατά την εγκατάσταση έχει επιλεγεί «οπλισμός με ένα πλήκτρο».

Ο αφοπλισμός μπορεί να γίνει πατώντας τον κύριο κωδικό ή κάποιον από τους κωδικούς χρήστη.

Διαχωρισμένο σύστημα.

Σ' αυτή την περίπτωση το σύστημα λειτουργεί σαν 3 ανεξάρτητα υποσυστήματα. Μπορεί να οπλίσει και να αφοπλίσει όλο το σύστημα μαζί αλλά και το κάθε υποσύστημα ανεξάρτητα από τα άλλα.

Ο οπλισμός όλου του συστήματος μπορεί να γίνει πατώντας τον κύριο κωδικό ή κάποιον από τους άλλους κωδικούς χρήστη που έχουν προγραμματιστεί για γενικό οπλισμό. Ο οπλισμός μπορεί να γίνει επίσης πατώντας απλά το πλήκτρο ABC αν κατά τον προγραμματισμό έχει επιλεγεί «οπλισμός με ένα πλήκτρο».

Ο αφοπλισμός όλου του συστήματος μπορεί να γίνει πατώντας τον κύριο κωδικό ή κάποιον από τους κωδικούς χρήστη που έχουν προγραμματιστεί για γενικό αφοπλισμό.

Ο επιμέρους οπλισμός των υποσυστημάτων A,B,C μπορεί να γίνει πατώντας κάποιον από τους κωδικούς χρήστη που έχουν προγραμματιστεί να οπλίζουν το κάθε υποσύστημα. Ο οπλισμός μπορεί επίσης να γίνει πατώντας κάποιο από τα πλήκτρα A, B ή C αν κατά τον προγραμματισμό έχει επιλεγεί «οπλισμός με ένα πλήκτρο». Ο οπλισμός κάποιου υποσυστήματος δεν επηρεάζει την κατάσταση (οπλισμένα-αφοπλισμένα) των άλλων υποσυστημάτων.

Ο επιμέρους αφοπλισμός των υποσυστημάτων A,B,C μπορεί να γίνει πατώντας κάποιον από τους κωδικούς χρήστη που έχουν προγραμματιστεί να αφοπλίζουν το κάθε υποσύστημα. Ο αφοπλισμός κάποιου υποσυστήματος δεν επηρεάζει την κατάσταση (οπλισμένα-αφοπλισμένα) των άλλων υποσυστημάτων.

ΣΥΣΤΗΜΑ ΔΕΝ ΟΠΛΙΣΕ
ΖΩΝΗ 05

ΚΟΥΖΙΝΑ
*: ΠΑΡΑΚΑΜΨΗ ΖΩΝΗΣ
#: ΑΚΥΡΩΣΗ

Αν κατά τη διαδικασία της όπλισης υπάρχει ενεργοποιημένη ζώνη ο πίνακας εμφανίζει το μήνυμα :

Που σημαίνει ότι στη ζώνη 5 (κουζίνα) έχει ξεχαστεί ανοιχτό το παράθυρο.

Αν πατήσουμε (#) η εντολή όπλισης ακυρώνεται.

Αν πατήσουμε (*) ή κλείσουμε το παράθυρο της κουζίνας βλέπουμε:

ΖΩΝΕΣ ΠΑΡΑΚΑΜΦΘΗΚΑΝ



ΕΤΟΙΜΟ ΝΑ ΟΠΛΙΣΕΙ

Αυτή ή οθόνη εμφανίζεται για ένα δευτερόλεπτο και στη συνέχεια ξεκινάει αυτόματα η διαδικασία όπλισης.

2.2. Ένδειξη Οπλισμένου Συστήματος

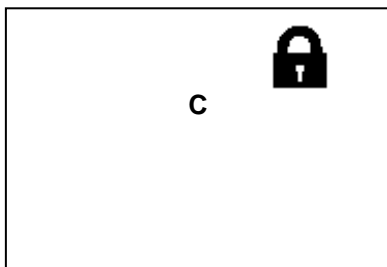

Όταν το σύστημα είναι οπλισμένο, στην αρχική οθόνη δίπλα από το ρολόι, αντί για το λογότυπο της Olympia Electronics φαίνεται μία κλειδαριά στο δεξί και επάνω κομμάτι και ποιοι τομείς είναι οπλισμένοι. Στο διπλανό σχήμα η πληροφορία είναι ότι το σύστημα είναι μερικός οπλισμένο, μιας και μόνο ο τομέας C είναι οπλισμένος. Εάν το σύστημα ήταν πλήρως οπλισμένο, τότε θα φαινόταν A, B, C το ένα κάτω από το άλλο. Όταν το σύστημα αφοπλιστεί η κλειδαριά εξαφανίζεται και επανέρχεται το λογότυπο της Olympia Electronics.

2.3. Προχωρημένοι χειρισμοί

Πατώντας το πλήκτρο (*) στην οθόνη βλέπουμε :

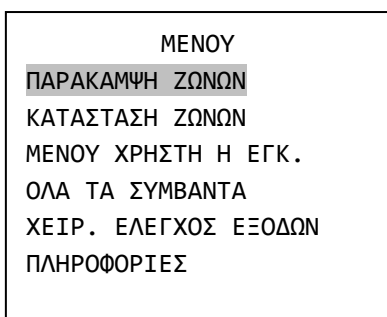

Με τα βελάκια πάνω και κάτω (πλήκτρα 2 και 8) μπορούμε να κινήσουμε τον κέρσορα πάνω ή κάτω, με το πλήκτρο (*) να επιλέξουμε αυτό που θέλουμε και με το πλήκτρο (#) να πάμε ένα επίπεδο πίσω ή να ακυρώσουμε μια επιλογή.

Επιλέγοντας «ΠΑΡΑΚΑΜΨΗ ΖΩΝΩΝ» βλέπουμε :

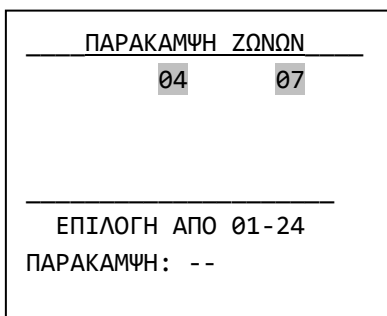

Εδώ μπορούμε να επιλέξουμε ποιες ζώνες θα παρακαμφτούν (δεν θα οπλίσουν) στον επόμενο οπλισμό. Πατώντας π.χ. 04 και αμέσως μετά 07 έχουμε πει στο σύστημα ότι θέλουμε την επόμενη φορά να οπλίσει με όλες τις ζώνες εκτός από την 4 και την 7. Η παράκαμψη ισχύει σε γενικό ή σε μερικό οπλισμό και ισχύει μόνο για τον επόμενο οπλισμό. Εάν μία ζώνη αναβοσβήνει, αυτό σημαίνει ότι εμποδίζει το σύστημα να οπλίσει. Εάν είναι μαυρισμένη σημαίνει ότι έχει παρακαμφθεί. Εάν αναβοσβήνει και είναι και μαυρισμένη σημαίνει ότι έχει παρακαμφθεί, αλλά εάν δεν είχε παρακαμφθεί θα εμποδίζει το σύστημα να οπλίσει.

Επιλέγοντας «ΚΑΤΑΣΤΑΣΗ ΖΩΝΩΝ»:

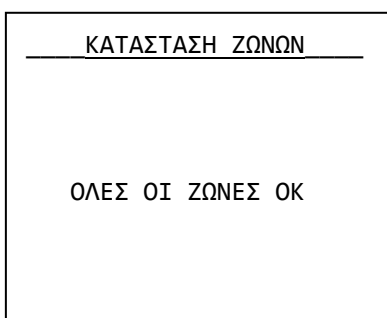

Εδώ μπορούμε να ελέγξουμε τη σωστή λειτουργία των ζωνών και των συνδεδεμένων σ' αυτές εξαρτημάτων. Αν για παράδειγμα η μαγνητική επαφή ενός παραθύρου είναι συνδεδεμένη στη ζώνη 4 και ανοίξουμε το παράθυρο, η ένδειξη «ΟΛΕΣ ΟΙ ΖΩΝΕΣ ΟΚ» θα σβήσει και μια ένδειξη 04 θα αρχίσει να αναβοσβήνει. Μόλις κλείσουμε το παράθυρο η οθόνη θα επανέλθει στην προηγούμενη κατάσταση. Με τον ίδιο τρόπο μπορούμε να ελέγξουμε τη σωστή λειτουργία όλων των ανιχνευτών και μαγνητικών επαφών.

Για την επιλογή «ΜΕΝΟΥ ΧΡΗΣΤΗ Η ΕΓΚ.» θα βρείτε πληροφορίες παρακάτω, στο κεφάλαιο ΜΕΝΟΥ ΚΥΡΙΟΥ ΧΡΗΣΤΗ

στη σελίδα 6.

Επιλέγοντας «ΠΡΟΣΦΑΤΟΙ ΣΥΝΑΓΕΡΜΟΙ» μπορούμε να δούμε τους συναγερμούς που καταγράφηκαν στον αμέσως προηγούμενο οπλισμό. Βλέπουμε μια οθόνη σαν την παρακάτω :

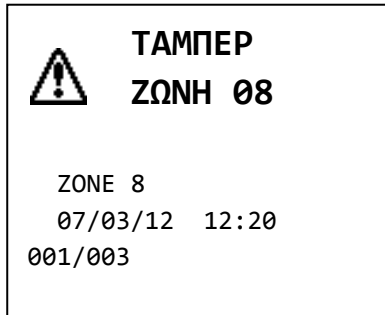

Αυτό δηλώνει ότι έχει καταγραφεί ένας συναγερμός από τη ζώνη 8, που είναι ζώνη TAMPER (24ωρης λειτουργίας), στις 12 και 20 την 07 Μαρτίου του 2012. Μας λέει επίσης ότι αυτό ήταν το πρώτο από 3 συμβάντα.

Με τα βέλη πάνω και κάτω (2 και 8) μπορούμε να δούμε όλους τους καταγεγραμμένους συναγερμούς.

Επιλέγοντας «ΟΛΑ ΤΑ ΣΥΜΒΑΝΤΑ» μπορούμε να δούμε όλα τα συμβάντα που είναι καταγεγραμμένα στη μνήμη. Βλέπουμε μια οθόνη σαν την παρακάτω:

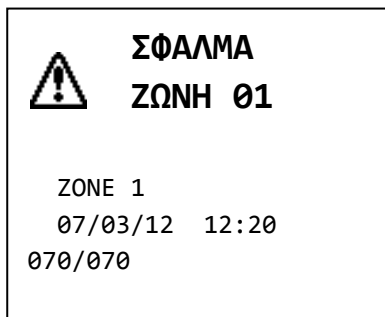

Αυτό δηλώνει ότι έχει καταγραφεί ένα σφάλμα από τη ζώνη 1, στις 12 και 20 την 07 Μαρτίου του 2012. Μας λέει επίσης ότι αυτό ήταν το τελευταίο από 70 συμβάντα. Με τα βέλη πάνω και κάτω (2 και 8) μπορούμε να δούμε όλα τα καταγεγραμμένα συμβάντα.

Η μνήμη συμβάντων έχει χωρητικότητα 250 συμβάντων και αν γεμίσει σβήνει τα παλαιότερα. Σαν συμβάντα καταγράφονται τα σφάλματα, οι συναγερμοί, οι εισοδοί και εξοδοί στο μενού του κύριου χρήστη ή στο μενού τεχνικού, ο οπλισμός και ο αφοπλισμός του συστήματος. Ο κύριος χρήστης ή ο τεχνικός μπορούν, μέσα από το μενού τους να διαγράψουν τη μνήμη συμβάντων.

Επιλέγοντας «ΧΕΙΡ. ΕΛΕΓΧΟΣ ΕΞΟΔΩΝ» βλέπουμε :

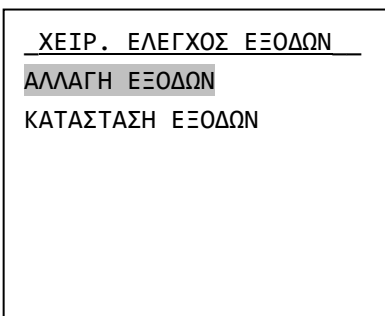

Με τα βελάκια πάνω και κάτω κάνουμε την επιλογή, πατάμε το πλήκτρο (*) και μπορούμε να δούμε ή να αλλάξουμε την κατάσταση των εξόδων P1, P2, P3, ΡΕΛΕ.

Προσοχή. Για να αλλάξει από αυτή την επιλογή κάποια έξοδος πρέπει να είναι προγραμματισμένη σαν «ΧΕΙΡΟΚΙΝΗΤΟ ON-OFF». Σε περίπτωση που αλλάξει μια έξοδος θα ενεργοποιηθεί η συσκευή που είναι συνδεδεμένη σ' αυτή. Μια χειροκίνητη αλλαγή βάζει την έξοδο μόνιμα στη νέα κατάσταση και πρέπει ο χρήστης να την επαναφέρει πάλι χειροκίνητα. Προτείνουμε η επιλογή αυτή να γίνεται με μεγάλη προσοχή και μόνο όταν θέλουμε να ελέγξουμε τις

συνδεδεμένες συσκευές.

Επιλέγοντας «ΠΛΗΡΟΦΟΡΙΕΣ» βλέπουμε :

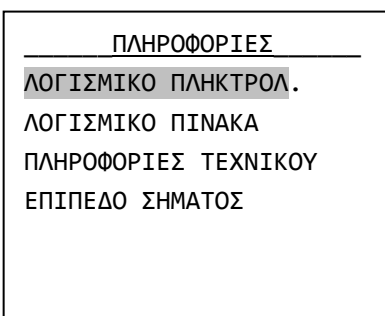

Με τα βελάκια πάνω και κάτω κάνουμε την επιλογή, πατάμε το πλήκτρο (*) και μπορούμε να δούμε την έκδοση του λογισμικού του πληκτρολογίου, του πίνακα, τις πληροφορίες του τεχνικού υποστήριξης και το επίπεδο σήματος (εφόσον υπάρχει GSM)..

Στη θέση «ΠΛΗΡΟΦΟΡΙΕΣ ΤΕΧΝΙΚΟΥ» από κατασκευής υπάρχουν τα στοιχεία της Olympia electronics.

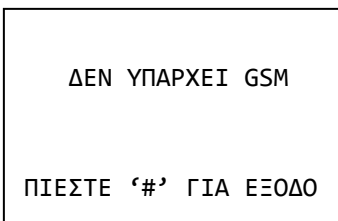

Εάν πάλι επιλεχτεί το επίπεδο σήματος ενώ δεν υπάρχει εγκατεστημένο GSM, εμφανίζεται η δίπλα οθόνη.

2.4. **Μενού κύριου χρήστη**

Μέσω του μενού χρήστη αλλάζουμε κάποιες κρίσιμες παραμέτρους του συστήματος. Για την είσοδο στο μενού απαιτείται η γνώση του κύριου (κεντρικού) κωδικού.

Πατώντας το πλήκτρο (*). επιλέγοντας «ΜΕΝΟΥ ΧΡΗΣΤΗ Η ΕΓΚ.» και πατώντας πάλι (*) βλέπουμε :



Ο κύριος ή κεντρικός κωδικός από κατασκευής είναι : **1234** αλλά μπορεί να αλλάξει από τον χρήστη.

Πληκτρολογώντας τον κύριο κωδικό μπαίνουμε στο μενού χρήστη και βλέπουμε :

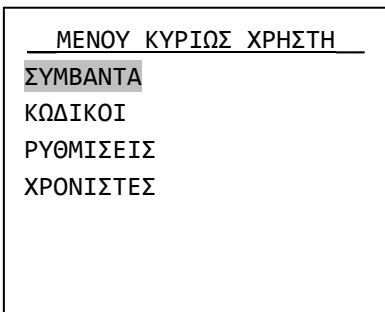

Μέσω της επιλογής «ΣΥΜΒΑΝΤΑ» μπορούμε να μηδενίσουμε τη μνήμη των συμβάντων. Αν κάνουμε την επιλογή το σύστημα μας ζητάει επιβεβαίωση και κατόπιν σβήνει όλες τις καταγραφές από τη μνήμη.

Μέσω της επιλογής «ΚΩΔΙΚΟΙ» μπορούμε να αλλάξουμε τον κύριο (κεντρικό) κωδικό, τους κωδικούς χρήστη ή να διαγράψουμε κωδικούς χρήστη.

Επιλέγοντας με τα βέλη πάνω κάτω «ΚΩΔΙΚΟΙ» και πατώντας (*) βλέπουμε :

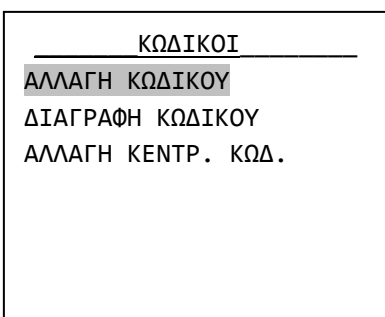

Μέσω της επιλογής «ΑΛΛΑΓΗ ΚΩΔΙΚΟΥ» μπορούμε να δημιουργήσουμε ή να αλλάξουμε τους κωδικούς χρήστη. Οι κωδικοί χρήστη μπορούν να είναι μέχρι 50 και ονομάζονται κωδικός01, κωδικός02 μέχρι και κωδικός50. Όλοι από κατασκευής είναι κενοί και πρέπει ο κύριος χρήστης να δημιουργήσει όσους επιθυμεί σε συνεργασία με τον εγκαταστάτη κατά τη φάση της εγκατάστασης του συστήματος. Ο εγκαταστάτης θα προγραμματίσει τα δικαιώματα του κάθε κωδικού και ο χρήστης θα δώσει τα τέσσερα ψηφία του.

Αν επιθυμούμε αλλαγή κάποιου κωδικού επιλέγουμε «ΑΛΛΑΓΗ ΚΩΔΙΚΟΥ», πατάμε το πλήκτρο (*) και στην οθόνη βλέπουμε :

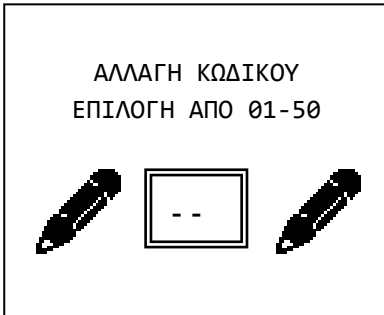

Δίνουμε τον αριθμό του κωδικού (π.χ. 03) που θέλουμε να αλλάξουμε και βλέπουμε :

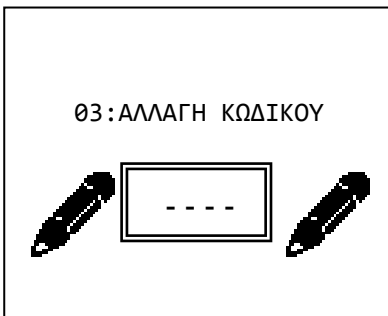

Αφού πληκτρολογήσουμε τα 4 νέα ψηφία του κωδικού το σύστημα μας ζητάει να τα επαναλάβουμε. Πληκτρολογούμε ξανά τα 4 ψηφία. Αν ο κωδικός είναι ίδιος και τις 2 φορές τότε η αλλαγή πραγματοποιείται και η οθόνη μας δείχνει το σχετικό μήνυμα.

Αν θέλουμε να διαγράψουμε ένα κωδικό από το μενού ΚΩΔΙΚΟΙ επιλέγουμε «ΔΙΑΓΡΑΦΗ ΚΩΔΙΚΟΥ». Στη νέα οθόνη δίνουμε τον αριθμό του κωδικού και το σύστημα τον διαγράφει.

Αν θέλουμε να αλλάξουμε τον κύριο κωδικό από το μενού ΚΩΔΙΚΟΙ επιλέγουμε «ΑΛΛΑΓΗ ΚΕΝΤΡ. ΚΩΔ.». Πατώντας το πλήκτρο (*) βλέπουμε :



Αφού πληκτρολογήσουμε τα 4 νέα ψηφία του κύριου κωδικού το σύστημα μας ζητάει να τα επαναλάβουμε. Πληκτρολογούμε ξανά τα 4 ψηφία. Αν ο κωδικός είναι ίδιος και τις 2 φορές τότε η αλλαγή πραγματοποιείται και η οθόνη μας δείχνει το σχετικό μήνυμα. Η εισαγωγή στο μενού χρήστη πλέον γίνεται με τον νέο κύριο κωδικό.

Προσοχή. Από κατασκευής ο κύριος κωδικός είναι 1 2 3 4. Ο χρήστης πρέπει να αλλάξει αυτόν τον κωδικό αμέσως μετά το τέλος των εργασιών εγκατάστασης.

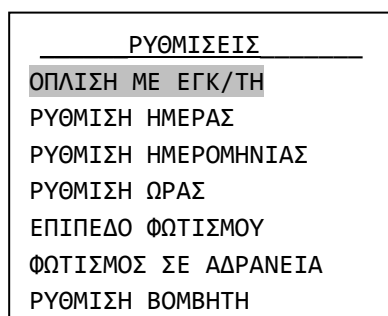

Επιλέγοντας από το ΜΕΝΟΥ ΚΥΡΙΟΥ ΧΡΗΣΤΗ τις «ΡΥΘΜΙΣΕΙΣ» βλέπουμε :

Με την επιλογή «ΟΠΛΙΣΗ ΜΕ ΕΓΚ/ΤΗ» διαλέγουμε αν θα οπλίζει-αφοπλίζει ο πίνακας με τον κωδικό του εγκαταστάτη. Από κατασκευής αυτή η επιλογή είναι ΟΧΙ.

Με την επιλογή «ΡΥΘΜΙΣΗ ΗΜΕΡΑΣ» βλέπουμε :

ΑΛΛΑΓΗ ΗΜΕΡΑΣ

ΔΕΥΤΕΡΑ
ΤΡΙΤΗ
ΤΕΤΑΡΤΗ
ΠΕΜΠΤΗ
ΠΑΡΑΣΚΕΥΗ
ΣΑΒΒΑΤΟ
ΚΥΡΙΑΚΗ

Με τον κέρσορα να βρίσκετε πάνω στην τρέχουσα επιλογή ημέρας. Με τα βέλη πάνω κάτω επιλέγουμε την τρέχουσα ημέρα και πατάμε το πλήκτρο (*).

Με την επιλογή «ΡΥΘΜΙΣΗ ΗΜΕΡΟΜΗΝΙΑΣ» βλέπουμε :

ΑΛΛΑΓΗ ΗΜΕΡ/ΝΙΑΣ

02/05/12

^

Πληκτρολογούμε κατά σειρά την ημερομηνία, το μήνα και τα δύο τελευταία ψηφία του έτους.

Με την επιλογή «ΡΥΘΜΙΣΗ ΩΡΑΣ» βλέπουμε :

ΑΛΛΑΓΗ ΩΡΑΣ

09:17

^

Πληκτρολογούμε κατά σειρά την ώρα (σε 24ωρη μορφή) και τα λεπτά. Στην οθόνη μετά από λίγο βλέπουμε μήνυμα επιβεβαίωσης της αλλαγής.

Είναι σημαντικό να γίνουν σωστά οι παραπάνω ρυθμίσεις ώστε να έχουμε ακριβείς καταγραφές στη μνήμη συμβάντων όπου καταγράφονται η ώρα και η ημερομηνία.

Με την επιλογή «ΕΠΙΠΕΔΟ ΦΩΤΙΣΜΟΥ» επιλέγουμε τη φωτεινότητα της οθόνης όταν το σύστημα βρίσκεται σε αδράνεια. Η προεπιλεγμένη ρύθμιση είναι στο 40%.

Με την επιλογή «ΦΩΤΙΣΜΟΣ ΣΕ ΑΔΡΑΝΕΙΑ» επιλέγουμε πότε θα είναι ενεργός ο φωτισμός της οθόνης. Υπάρχουν 3 επιλογές :

ΠΑΝΤΑ ΚΛΕΙΣΤΟΣ. Η οθόνη φωτίζεται μετά από πάτημα οποιουδήποτε πλήκτρου. Πέφτει στο επίπεδο φωτισμού της προηγούμενης επιλογής αν δεν πατηθεί πλήκτρο για 1 λεπτό.

ΜΟΝΟ ΣΤΗΝ ΑΦΟΠΛΙΣΗ. Η οθόνη είναι μόνιμα αναμμένη όταν ο πίνακας είναι αφοπλισμένος. Όταν είναι οπλισμένος ανάβει μόλις πατηθεί πλήκτρο και πέφτει στο επίπεδο φωτισμού της προηγούμενης επιλογής αν δεν πατηθεί πλήκτρο για 1 λεπτό.

ΠΑΝΤΑ ΑΝΟΙΧΤΟΣ (ΠΡΟΕΠΙΛΟΓΗ). Η οθόνη είναι μόνιμα αναμμένη. Η επιλογή αυτή μειώνει σημαντικά την αυτονομία του πίνακα σε περίπτωση διακοπής του ρεύματος.

Με την «ΡΥΘΜΙΣΗ ΒΟΜΒΗΤΗ» διαλέγουμε αν θα ηχεί ο βομβητής σε όλα τα συμβάντα ή μόνο σε συμβάντα συναγερμού. Η προεπιλεγμένη ρύθμιση είναι «σε όλα τα συμβάντα».

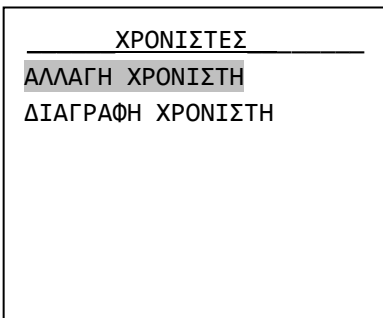

Τέλος στο ΜΕΝΟΥ ΚΥΡΙΟΥ ΧΡΗΣΤΗ υπάρχει η επιλογή «ΧΡΟΝΙΣΤΕΣ». Μέσω αυτής της επιλογής μπορούμε να προγραμματίσουμε μέχρι 10 αυτόματες διαδικασίες όπλισης ή αφόπλισης όλου ή μέρους του συστήματος. Επιλέγοντας λοιπόν «ΧΡΟΝΙΣΤΕΣ» βλέπουμε την παρακάτω οθόνη. Έχει σημασία εάν θα είναι μαυρισμένη η πρώτη ή η δεύτερη γραμμή. Εάν είναι η «ΑΛΛΑΓΗ ΧΡΟΝΙΣΤΗ» σημαίνει ότι ο χρονιστής είναι ήδη ενεργός. Εάν είναι μαυρισμένη η γραμμή «ΔΙΑΓΡΑΦΗ ΧΡΟΝΙΣΤΗ» σημαίνει ότι ο χρονιστής είναι ανενεργός. Ο ανενεργός χρονιστής έχει πάντα ως προεπιλεγμένη ώρα τις 12:00.

Η επιλογή «ΑΛΛΑΓΗ ΧΡΟΝΙΣΤΗ» χρησιμοποιείται επίσης για την δημιουργία μιας διαδικασίας.

Επιλέγοντας με τα βέλη πάνω και κάτω «ΑΛΛΑΓΗ ΧΡΟΝΙΣΤΗ» και πατώντας το πλήκτρο (*) βλέπουμε :

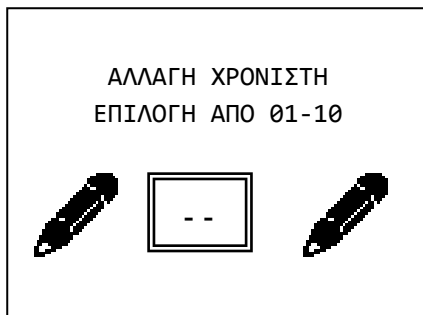

Επιλέγουμε τον αριθμό του χρονιστή που θέλουμε να αλλάξουμε ή να δημιουργήσουμε και βλέπουμε :

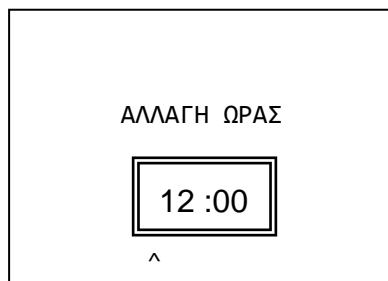

Πληκτρολογούμε την ώρα και τα λεπτά που θέλουμε να ενεργεί ο χρονιστής και βλέπουμε :

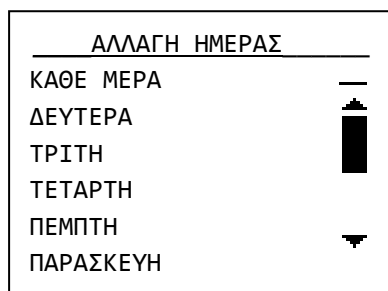

Επιλέγουμε την ημέρα της εβδομάδας που θέλουμε να λειτουργεί ο χρονιστής. Αν επιλέξουμε «ΚΑΘΕ ΜΕΡΑ» θα λειτουργεί όλες τις ημέρες.

Πατάμε το πλήκτρο (*) και βλέπουμε :

ΑΛΛΑΓΗ ΗΜΕΡΑΣ

ΟΠΛΙΣΜΟΣ ΟΛΩΝ
ΑΦΟΠΛΙΣΜΟΣ ΟΛΩΝ
ΟΠΛΙΣΜΟΣ Α
ΟΠΛΙΣΜΟΣ Β
ΟΠΛΙΣΜΟΣ C
ΑΦΟΠΛΙΣΜΟΣ Α
ΑΦΟΠΛΙΣΜΟΣ Β
ΑΦΟΠΛΙΣΜΟΣ C

Κάνουμε την επιλογή της λειτουργίας που θέλουμε να κάνει ο χρονιστής και πατάμε το πλήκτρο (*). Το σύστημα μας ειδοποιεί ότι η διαδικασία ολοκληρώθηκε με επιτυχία.

Στη μνήμη συμβάντων η αυτόματη όπλιση ή αφόπλιση του συστήματος καταγράφεται κανονικά με την επισήμανση ότι την ενέργεια την έκανε ο timer.

Τέλος αν θέλουμε να διαγράψουμε κάποιον χρονιστή επιλέγουμε «ΔΙΑΓΡΑΦΗ ΧΡΟΝΙΣΤΗ» και βλέπουμε την παρακάτω οθόνη:

ΔΙΑΓΡΑΦΗ ΧΡΟΝΙΣΤΗ
ΕΠΙΛΟΓΗ ΑΠΟ 01-10

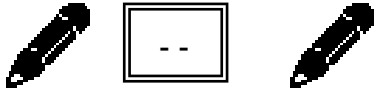

Πληκτρολογούμε τον αριθμό του χρονιστή που θα διαγραφεί.

Ακολουθεί μια σελίδα με εξειδικευμένες πληροφορίες της εγκατάστασης. Οι πληροφορίες πρέπει να συμπληρωθούν σε συνεργασία με τον τεχνικό και να φυλάσσετε σε ασφαλές μέρος. Σε οποιαδήποτε αλλαγή ή διόρθωση σφαλμάτων οι πληροφορίες αυτές θα βοηθήσουν τον τεχνικό να κάνει γρήγορα και σωστά τη δουλειά του.

3. Οδηγίες εγκατάστασης

3.1. Οδηγοί γρήγορης εγκατάστασης

Από κατασκευής ο πίνακας έχει τις παρακάτω ρυθμίσεις

Ζώνη 1 : Ζώνη με καθυστέρηση	τομέας A
Ζώνη 2 : Ζώνη με καθυστέρηση	τομέας B
Ζώνη 3 : Ζώνη χωρίς καθυστέρηση	τομέας B
Ζώνη 4 : Ζώνη χωρίς καθυστέρηση	τομέας B
Ζώνη 5 : Ζώνη χωρίς καθυστέρηση	τομέας A
Ζώνη 6 : Ζώνη χωρίς καθυστέρηση	τομέας A
Ζώνη 7 : Ζώνη χωρίς καθυστέρηση	τομέας A
Ζώνη 8 : Ζώνη TAMPER	
Ζώνη 17 (πληκτρολογίου 1) : Ζώνη με καθυστέρηση	τομέας A
Χρόνος εισόδου : 20 δευτερόλεπτα	
Χρόνος εξόδου : 45 δευτερόλεπτα	
Χρόνος σειράνας : 1 λεπτό	
Πρόσθετος χρόνος εξόδου : 20 δευτερόλεπτα	

Στην κατάσταση αυτή επανέρχονται επίσης οι ρυθμίσεις αν μέσα από το μενού προγραμματισμού επιλέξουμε «**ΕΡΓΟΣΤΑΣΙΑΚΕΣ ΡΥΘΜΙΣΕΙΣ**». Με τις ρυθμίσεις αυτές μπορούμε να κάνουμε μια απλή και τυπική εγκατάσταση σε κατοικία με επιπλέον περιμετρικό συναγερμό.

Συνδέουμε στη ζώνη 1 ή στη ζώνη του πληκτρολογίου τη μαγνητική της πόρτας εισόδου. Στη ζώνη 2 το ή τα ραντάρ που ανιχνεύουν την περιοχή της εισόδου. Στις ζώνες 3 και 4 τα υπόλοιπα ραντάρ και στις ζώνες 5 έως 7 τις μαγνητικές που θέλουμε να δίνουν άμεσα συναγερμό. Τέλος στη ζώνη 8 συνδέουμε το TAMPER της εξωτερικής σειράνας. Μπορούμε να σπλίζουμε είτε τον τομέα A (περιμετρικός συναγερμός) όταν βρισκόμαστε μέσα στο σπίτι είτε όλο το σύστημα (ABC) όταν απουσιάζουμε.

Για τον τρόπο σύνδεσης δείτε στο επόμενο κεφάλαιο «**ΣΥΝΔΕΣΜΟΛΟΓΙΕΣ**».

Υπάρχουν επίσης 6 έτοιμες επιλογές ρυθμίσεων τις οποίες μπορείτε να φορτώσετε μέσα από το μενού τεχνικού στην επιλογή «**ΣΥΣΤΗΜΑ**» και «**ΦΟΡΤΩΣΗ ΡΥΘΜ. ΠΙΝΑΚΑ**» (βλέπε σελ 26). Αυτές είναι :

1. Ζώνη 1 : Ζώνη με καθυστέρηση	τομέας A	Με ήχο κουδουνιού
Ζώνη 2 : Ζώνη με καθυστέρηση	τομέας A	
Ζώνη 3 : Ζώνη χωρίς καθυστέρηση	τομέας A	
Ζώνη 4 : Ζώνη χωρίς καθυστέρηση	τομέας A	
Ζώνη 5 : Σιωπηλός	τομέας A	
Ζώνη 6 : Πανικός	τομέας A	
Ζώνη 7 : Πυρκαγιά	τομέας A	
Ζώνη 8 : Ζώνη TAMPER		
Ζώνη 17 (πληκτρολογίου 1) : Ζώνη με καθυστέρηση	τομέας A	

Αυτή η επιλογή είναι κατάλληλη για ένα κατάστημα. Συνδέουμε στη ζώνη 1 ή στη ζώνη του πληκτρολογίου τη μαγνητική της πόρτας εισόδου. Στη ζώνη 2 το ή τα ραντάρ που ανιχνεύουν την

περιοχή της εισόδου. Στις ζώνες 3 και 4 τα υπόλοιπα ραντάρ και τις μαγνητικές που θέλουμε να δίνουν άμεσα συναγερμό. Στη ζώνη 6 συνδέουμε χειροκίνητο μπουτόν για σιωπηλό συναγερμό σε περίπτωση απειλής, στη ζώνη 6 μπουτόν πανικού και στη ζώνη 7 ανιχνευτές φωτιάς. Τέλος στη ζώνη 8 συνδέουμε το TAMPER της εξωτερικής σειρήνας. Όλες οι ζώνες είναι στον ίδιο τομέα και το σύστημα οπλίζει-αφοπλίζει όλο μαζί. Στη ζώνη 1 η μαγνητική ενεργοποιεί το κουδούνι στο πληκτρολόγιο ώστε να έχουμε ειδοποίηση όταν ανοίγει η πόρτα.

- 2. Ζώνη 1 : Ζώνη με καθυστέρηση τομέας A
- Ζώνη 2 : Ζώνη με καθυστέρηση τομέας B
- Ζώνη 3 : Ζώνη χωρίς καθυστέρηση τομέας B
- Ζώνη 4 : Ζώνη χωρίς καθυστέρηση τομέας C
- Ζώνη 5 : Ζώνη χωρίς καθυστέρηση τομέας C
- Ζώνη 6 : Ζώνη χωρίς καθυστέρηση τομέας A
- Ζώνη 7 : Ζώνη χωρίς καθυστέρηση τομέας A
- Ζώνη 8 : Ζώνη TAMPER

 Ζώνη 17 (πληκτρολογίου 1) : Ζώνη με καθυστέρηση τομέας A

Αυτή η επιλογή είναι κατάλληλη για μια μεζονέτα. Συνδέουμε στη ζώνη 1 ή στη ζώνη του πληκτρολογίου τη μαγνητική της πόρτας εισόδου. Στη ζώνη 2 το ή τα ραντάρ που ανιχνεύουν την περιοχή της εισόδου. Στη ζώνη 3 τα υπόλοιπα ραντάρ του ισογείου, στις ζώνες 4 και 5 τα ραντάρ του ορόφου και στις ζώνες 6 και 7 τις μαγνητικές του ισογείου και του ορόφου αντίστοιχα. Τέλος στη ζώνη 8 συνδέουμε το TAMPER της εξωτερικής σειρήνας. Με ενεργοποίηση του τομέα A έχουμε περιμετρικό συναγερμό, με ενεργοποίηση των A και B περιμετρικό συναγερμό με ταυτόχρονη λειτουργία των ραντάρ του ισογείου και με ABC πλήρη λειτουργία του συστήματος.

- 3. Ζώνη 1 : Ζώνη με καθυστέρηση τομέας A Με ήχο κουδουνιού
- Ζώνη 2 : Ζώνη με καθυστέρηση τομέας A
- Ζώνη 3 : Ζώνη χωρίς καθυστέρηση τομέας A
- Ζώνη 4 : Ζώνη με καθυστέρηση τομέας B
- Ζώνη 5 : Ζώνη με καθυστέρηση τομέας B
- Ζώνη 6 : Ζώνη χωρίς καθυστέρηση τομέας B
- Ζώνη 7 : Ζώνη χωρίς καθυστέρηση τομέας B
- Ζώνη 8 : Ζώνη TAMPER

 Ζώνη 17 (πληκτρολογίου 1) : Ζώνη με καθυστέρηση τομέας A

Αυτή η επιλογή είναι κατάλληλη για συνδυασμό σπίτι-κατάστημα με τον ίδιο πίνακα συναγερμού και την ίδια σειρήνα. Συνδέουμε στη ζώνη 1 ή στη ζώνη του πληκτρολογίου τη μαγνητική της πόρτας εισόδου στο κατάστημα. Στη ζώνη 2 το ή τα ραντάρ που ανιχνεύουν την περιοχή της εισόδου. Στη ζώνη 3 τα υπόλοιπα ραντάρ και τις μαγνητικές του καταστήματος. Στη ζώνη 4 τη μαγνητική εισόδου του σπιτιού, στην 5 τα ραντάρ του σπιτιού που ανιχνεύουν την περιοχή της εισόδου και στις ζώνες 6 και 7 τα υπόλοιπα ραντάρ και μαγνητικές του σπιτιού. Τέλος στη ζώνη 8 συνδέουμε το TAMPER της εξωτερικής σειρήνας. Με ενεργοποίηση του τομέα A έχουμε συναγερμό μόνο στο κατάστημα, με ενεργοποίηση του τομέα B συναγερμό μόνο στο σπίτι και με ABC πλήρη λειτουργία του συστήματος.

- 4. Ζώνη 1 : Ζώνη με καθυστέρηση τομέας A
- Ζώνη 2 : Ζώνη χωρίς καθυστέρηση τομέας A
- Ζώνη 3 : Ζώνη χωρίς καθυστέρηση τομέας A
- Ζώνη 4 : Ζώνη χωρίς καθυστέρηση τομέας A
- Ζώνη 5 : Ζώνη χωρίς καθυστέρηση τομέας A
- Ζώνη 6 : Ζώνη με καθυστέρηση τομέας B
- Ζώνη 7 : Ζώνη χωρίς καθυστέρηση τομέας B

Ζώνη 8 : Ζώνη ΤΑΜΠΕΡ

Ζώνη 17 (πληκτρολογίου 1) : Ζώνη με καθυστέρηση τομέας Α

Παρόμοια με την προηγούμενη επιλογή αλλά με περισσότερες ζώνες για το κατάστημα.

5. Ζώνη 1 : Ζώνη με καθυστέρηση τομέας Α

Ζώνη 2 : Ζώνη με καθυστέρηση τομέας Α

Ζώνη 3 : Ζώνη χωρίς καθυστέρηση τομέας Α

Ζώνη 4 : Ζώνη χωρίς καθυστέρηση τομέας Α

Ζώνη 5 : Σιωπηλός τομέας Α

Ζώνη 6 : Πανικός τομέας Α

Ζώνη 7 : Πυρκαγιά τομέας Α

Ζώνη 8 : Ζώνη ΤΑΜΠΕΡ

Ζώνη 9 : Ζώνη χωρίς καθυστέρηση τομέας Α

Ζώνη 10 : Ζώνη χωρίς καθυστέρηση τομέας Α

Ζώνη 11 : Ζώνη με καθυστέρηση τομέας Β

Ζώνη 12 : Ζώνη με καθυστέρηση τομέας Β

Ζώνη 13 : Ζώνη χωρίς καθυστέρηση τομέας Β

Ζώνη 14 : Ζώνη χωρίς καθυστέρηση τομέας Β

Ζώνη 15 : Ζώνη χωρίς καθυστέρηση τομέας Β

Ζώνη 16 : Ζώνη χωρίς καθυστέρηση τομέας Β

Ζώνη 17 (πληκτρολογίου 1) : Ζώνη με καθυστέρηση τομέας Α

Επιλογή κατάλληλη για ένα μεγάλο κατάστημα με τομείς Α και Β.

6. Ζώνη 1 : Ζώνη με καθυστέρηση τομέας Α

Ζώνη 2 : Ζώνη με καθυστέρηση τομέας Α

Ζώνη 3 : Ζώνη χωρίς καθυστέρηση τομέας Α

Ζώνη 4 : Ζώνη χωρίς καθυστέρηση τομέας Α

Ζώνη 5 : Ζώνη χωρίς καθυστέρηση τομέας Α

Ζώνη 6 : Ζώνη με καθυστέρηση τομέας Β

Ζώνη 7 : Ζώνη με καθυστέρηση τομέας Β

Ζώνη 8 : Ζώνη ΤΑΜΠΕΡ

Ζώνη 9 : Ζώνη χωρίς καθυστέρηση τομέας Β

Ζώνη 10 : Ζώνη χωρίς καθυστέρηση τομέας Β

Ζώνη 11 : Ζώνη χωρίς καθυστέρηση τομέας Β

Ζώνη 12 : Ζώνη με καθυστέρηση τομέας C

Ζώνη 13 : Ζώνη με καθυστέρηση τομέας C

Ζώνη 14 : Ζώνη χωρίς καθυστέρηση τομέας C

Ζώνη 15 : Ζώνη χωρίς καθυστέρηση τομέας C

Ζώνη 16 : Ζώνη χωρίς καθυστέρηση τομέας C

Ζώνη 17 (πληκτρολογίου 1) : Ζώνη με καθυστέρηση τομέας Α

Επιλογή κατάλληλη για ένα μεγάλο κατάστημα με τομείς Α, Β και C.

3.2. Συνδεσμολογίες

Σύνδεση μπαταρίας και τάσης δικτύου

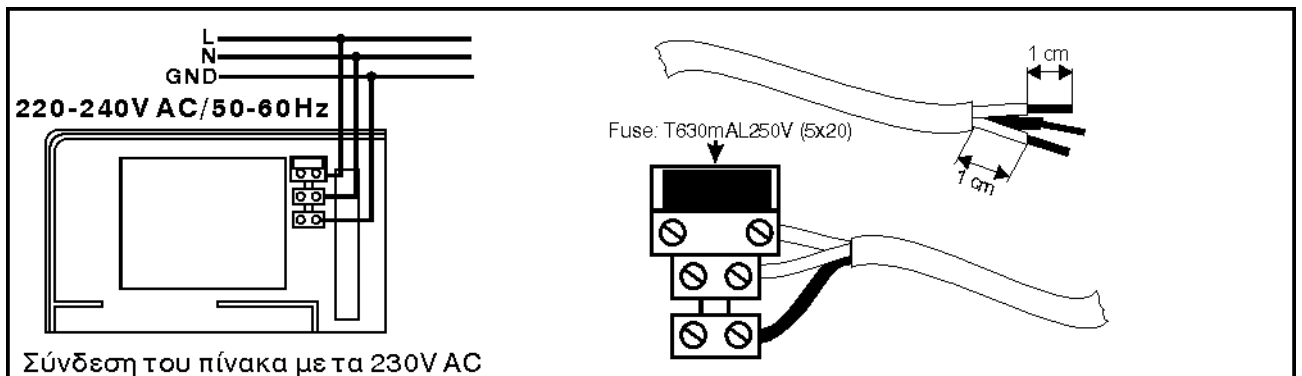

Για την μπαταρία υπάρχουν δύο καλώδια, κόκκινο και μαύρο για σύνδεση στο θετικό και τον αρνητικό πόλο αντίστοιχα.

Σύνδεση πληκτρολογίων

Για μεγαλύτερη ευκολία του εγκαταστάτη το πληκτρολόγιο αποτελείται από 2 μέρη, τη βάση και το κυρίως σώμα. Η βάση είναι το εξάρτημα που πρέπει να βιδωθεί στον τοίχο και περιλαμβάνει μόνο τις κλέμμες σύνδεσης και ένα μικρό "αλφάδι" που βοηθάει στην ευθύγραμμη τοποθέτηση. Μετά τη σύνδεση των καλωδίων το κυρίως σώμα κουμπώνει στη βάση. Μία βίδα στο κάτω μέρος δεν επιτρέπει την τυχαία απομάκρυνση του κυρίως σώματος από την βάση.

Για τη σύνδεση του πίνακα με το ή τα πληκτρολόγια χρησιμοποιούνται οι κλέμμες 12V, -, A και B. Αντίστοιχες κλέμμες υπάρχουν και στα πληκτρολόγια. Η σύνδεση είναι τυπική RS-485 και απαιτεί τερματικές αντιστάσεις στα δύο ακραία εξαρτήματα.

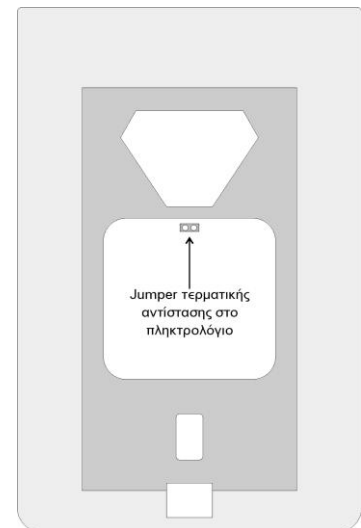
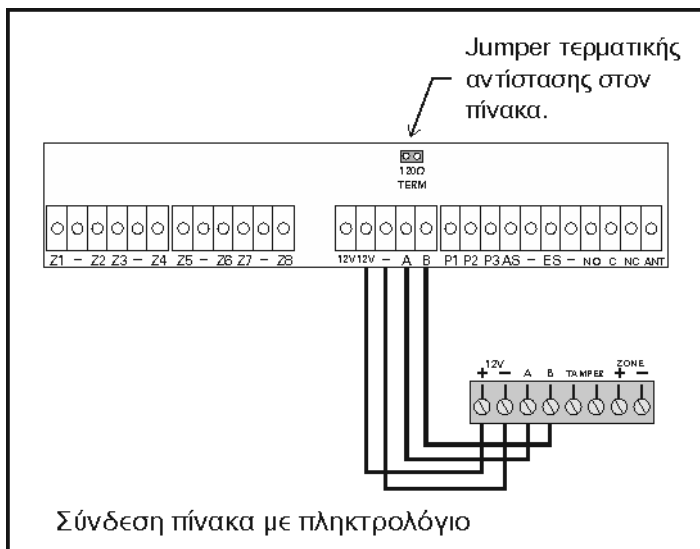

Σύνδεση ενός πληκτρολογίου με τον πίνακα, Τα jumper τερματικής αντίστασης πρέπει να είναι τοποθετημένα σε θέση βραχυκυκλώματος των 2 επαφών (ενεργοποιημένες τερματικές αντιστάσεις).

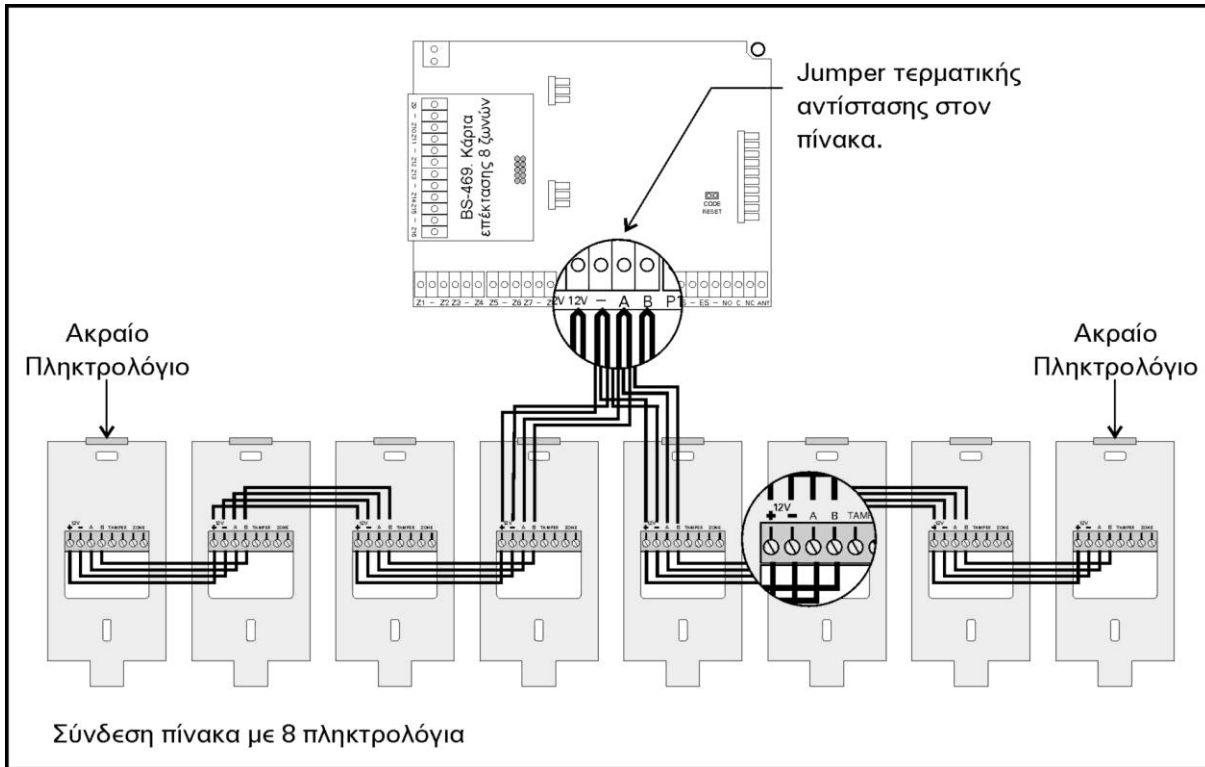

Σύνδεση 8 πληκτρολογίων με πίνακα. Τα καλώδια πρέπει να συνδεθούν με τρόπο που τα εξαρτήματα να συνδέετε διαδοχικά το ένα μετά το άλλο. Σε κανένα σημείο δεν πρέπει να υπάρχει κόμβος 3 ή παραπάνω καλωδίων. Τα jumpers τερματικής αντίστασης πρέπει να είναι τοποθετημένα σε θέση βραχυκυκλώματος των 2 επαφών (ενεργοποιημένες τερματικές αντιστάσεις) μόνο στα 2 ακραία πληκτρολόγια. Σε όλες τις άλλες συσκευές πρέπει να είναι σε ανοιχτή θέση

Παρόμοια συνδεσμολογία πρέπει να γίνει σε περίπτωση ύπαρξης 2 μέχρι 7 πληκτρολογίων.

Συνδέσεις σειρήνων

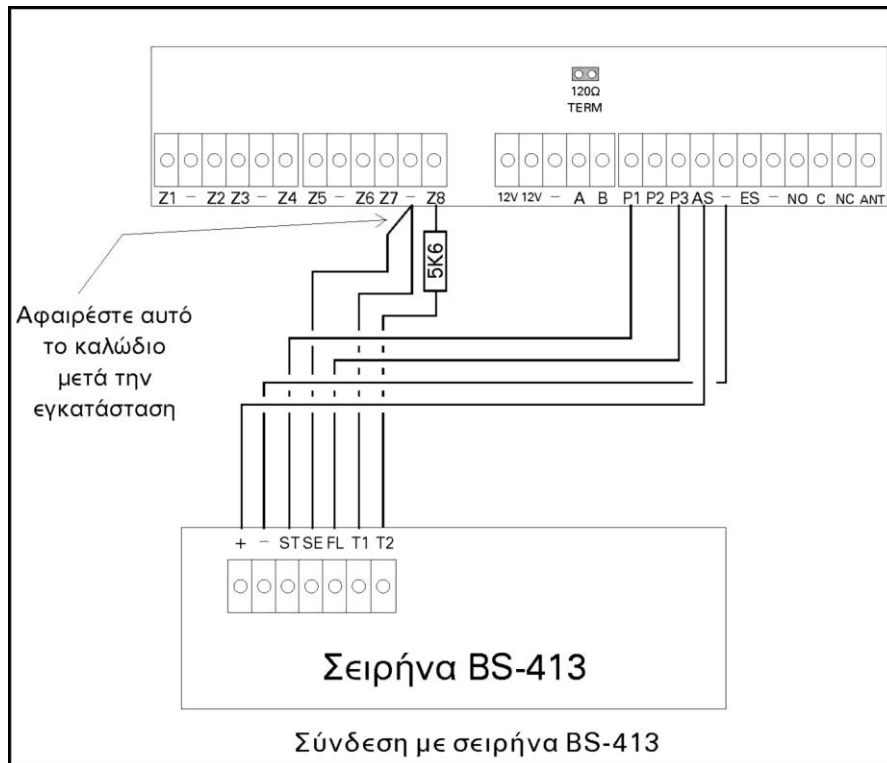

Για τη σύνδεση με τη αυτόνομη σειράνα BS-413 απαιτούνται μέχρι 7 καλώδια.

Στις κλέμμες (+) και (-) συνδέετε η τάση (AS), (-) που φορτίζει την μπαταρία.

Στη κλέμμα (ST) όταν δώσουμε 12V η σειράνα και ο φάρος ενεργοποιούνται. Συνδέετε με την κλέμμα (P1) του πίνακα που είναι προγραμματισμένη να δίνει 12V σε συναγερμό και 0V σε ηρεμία.

Η κλέμμα (SE) όταν είναι συνδεμένη με το (-) απαγορεύει στη σειράνα να λειτουργήσει. Το καλώδιο είναι συνδεμένο σε κάποιο (-) του πίνακα για όσο χρόνο διαρκεί η αρχική εγκατάσταση της σειράνας και σε οποιαδήποτε άλλη φορά πρέπει να ανοίξει το καπάκι της (π.χ. αλλαγή μπαταρίας). Σε κανονική λειτουργία το καλώδιο αποσυνδέετε από την κλέμμα (-) του πίνακα.

Στη κλέμμα (FL) όταν δώσουμε 12V ενεργοποιείται ο φάρος. Αν συνδεθεί με την κλέμμα (P3) του πίνακα θα παράγει ένα άναμμα του φάρου για 2 δευτερόλεπτα κατά την ενεργοποίηση του πίνακα και τρία μικρά (περίπου 0.5 δευτερόλεπτα) αναβοσβησήματα κατά την απενεργοποίηση.

Οι κλέμμες (T1) και (T2) είναι οι επαφές του TAMPER και συνδέονται σε μια αντίστοιχη ζώνη (από κατασκευής η ζώνη 8 του πίνακα)..

Στις κλέμμες (+DC) και (-DC) συνδέετε η τάση (AS), (-) που φορτίζει την μπαταρία.

Στη κλέμμα (START) όταν δώσουμε 12V η σειράνα και ο φάρος ενεργοποιούνται. Συνδέετε με την κλέμμα (P1) του πίνακα που είναι προγραμματισμένη να δίνει 12V σε συναγερμό και 0V σε ηρεμία.

Η κλέμμα (SERVICE) όταν είναι συνδεμένη με το (-) απαγορεύει στη σειράνα να λειτουργήσει. Το καλώδιο είναι συνδεμένο σε κάποιο (-) του πίνακα για όσο χρόνο διαρκεί η αρχική εγκατάσταση της σειράνας και σε οποιαδήποτε άλλη φορά πρέπει να ανοίξει το καπάκι της (π.χ. αλλαγή μπαταρίας). Σε κανονική λειτουργία το καλώδιο αποσυνδέετε από την κλέμμα (-) του πίνακα.

Οι κλέμμες (TAMPER) είναι οι επαφές του TAMPER και συνδέονται σε μια αντίστοιχη ζώνη (από κατασκευής η ζώνη 8 του πίνακα).

Για τη σύνδεση με την εσωτερική σειράνα BS-441 απαιτούνται 2 καλώδια από τις κλέμμες (ES) και (-) του πίνακα που συνδέονται στο (+) και (-) της σειράνας αντίστοιχα.

Σε κάθε πίνακα μπορούν να συνδεθούν μέχρι 2 αυτόνομες και 1 εσωτερική σειράνα.

Συνδέσεις ζωνών

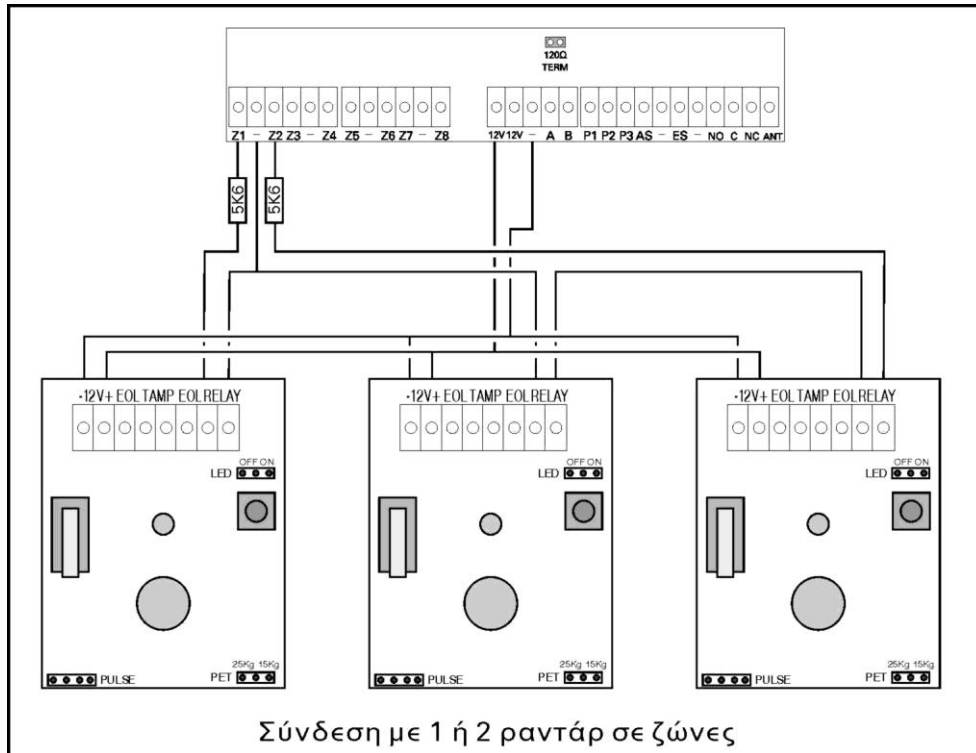

Σύνδεση με ραντάρ (υπέρυθροι ανιχνευτές κίνησης, PIR) ή άλλες συσκευές που απαιτούν τροφοδοσία. Για τη σύνδεση απαιτούνται 4 καλώδια (6 αν συνδεθεί και το TAMPER). Τα 2 συνδέονται στις κλέμμες του πίνακα (12V) και (-) και τροφοδοτούν με τάση στις αντίστοιχες κλέμμες όλους τους ανιχνευτές παράλληλα. Τα άλλα 2 συνδέονται σε σειρά τις επαφές PELE (NC) όλων των ανιχνευτών της ζώνης και την αντίσταση που υπάρχει στις κλέμμες του πίνακα. Στο παραπάνω σχέδιο υπάρχουν παραδείγματα με 1 και 2 ανιχνευτές σε ζώνες.

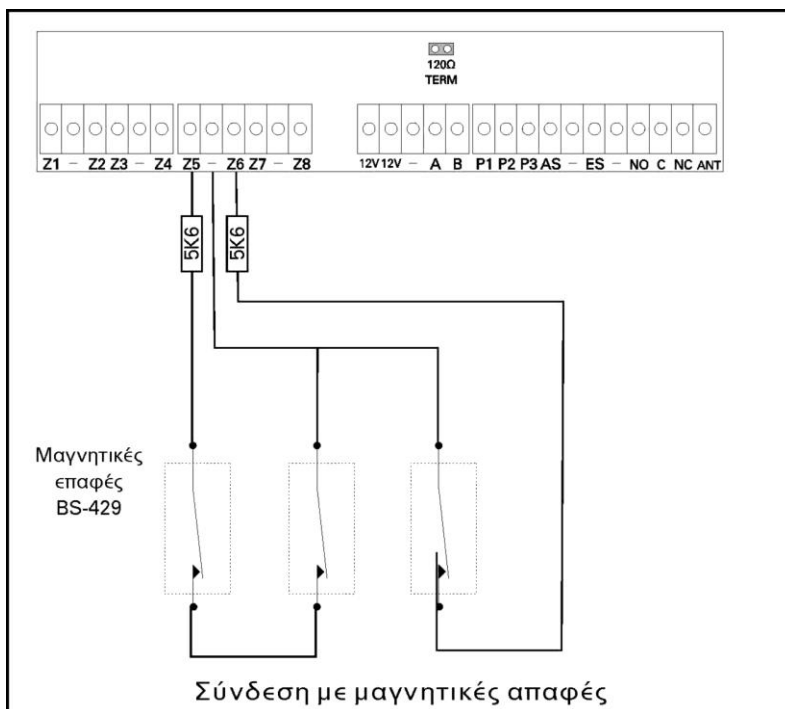

Για τη σύνδεση με μαγνητικές επαφές ή άλλες συσκευές που δεν χρειάζονται τροφοδοσία απαιτούνται 2 καλώδια με τα οποία συνδέονται σε σειρά όλες οι επαφές της ζώνης και η αντίσταση που υπάρχει στις κλέμμες του πίνακα. Στο διπλανό σχέδιο υπάρχουν παραδείγματα με 1 και 2 μαγνητικές σε ζώνες.

Σύνδεση ανιχνευτών καπνού και θερμότητας

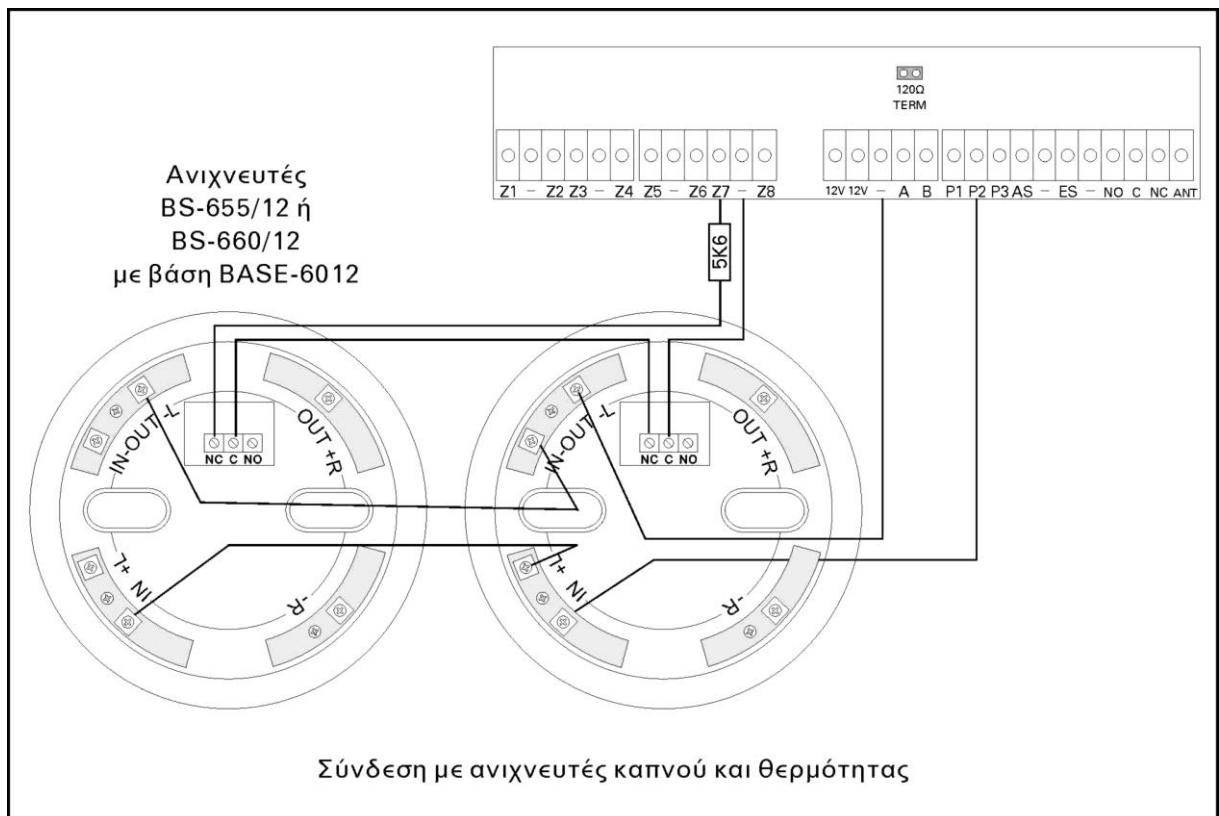

Η σύνδεση των ανιχνευτών φωτιάς πρέπει να γίνει σε ζώνη προγραμματισμένη σαν «ΠΥΡΚΑΙΑΣ». Οι κανονικά κλειστές επαφές των ρελέ της βάσης (NC,C) συνδέονται σε σειρά με την αντίσταση της ζώνης του πίνακα.

Η τροφοδοσία των βάσεων γίνεται από ένα (-) και την έξοδο P2 που από κατασκευής είναι προγραμματισμένη σαν «ΤΡΟΦΟΔ. ΠΥΡΑΝΙΧΝΕΥΣΗΣ».

3.3. Προγραμματισμός από το πληκτρολόγιο

Σημειώνεται ότι τόσο στο μενού κυρίου χρήστη όσο και αυτό του εγκαταστάτη, όταν επιλέγεται μία παράμετρος προς αλλαγή, μπορούμε να δούμε την τρέχουσα τιμή της. Τα μοναδικά μενού στα οποία δεν μπορούμε να δούμε τις προεπιλεγμένες τιμές είναι τα 2 μενού «ΚΛΗΣΗ ΣΕ» στο PSTN και στο GSM, καθώς και τα 2 μενού «ΣΥΜΒΑΝΤΑ ΕΙΔΟΠΟΙΗΣΗ» στο ΚΛΣ του PSTN και του GSM.

Επίσης όταν καταχωρούμε μία τιμή (πχ χρόνος εξόδου), με το που καταχωρούμε το τελευταίο ψηφίο η καταχώρηση γίνεται αυτόματα χωρίς να χρειάζεται να πιέσουμε κάποιο πλήκτρο. Εάν πάλι δε φτάσουμε μέχρι το τελευταίο ψηφίο της καταχώρησης και πιέσουμε '*', τότε καταχωρείται η τιμή που βλέπουμε στην οθόνη. Υπάρχει πάντα ένδειξη σχετικά με το ποιο είναι το τρέχων ψηφίο που αλλάζει, αφού κάτω από το ψηφίο αυτό θα υπάρχει το σύμβολο '^'. Εάν ο αριθμός που καταχωρείται είναι εκτός επιτρεπτών ορίων, τότε ο κέρσορας επιστρέφει στο πρώτο ψηφίο.

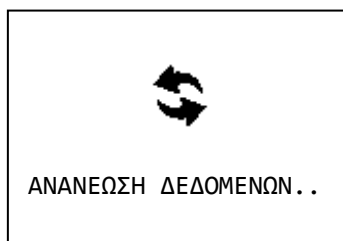

Επίσης όταν εμφανίζεται η διπλανή οθόνη το σύστημα εκτελεί κάποια σημαντική διαδικασία η οποία δεν μπορεί να διακοπεί από το χρήστη μέσω του πληκτρολογίου. Η διαδικασία θα ολοκληρωθεί και μετά θα

γίνει επιστροφή στο μενού. Εάν παρουσιαστεί κάποιο πρόβλημα στη διαδικασία θα εμφανιστεί το αντίστοιχο μήνυμα πριν την επιστροφή στο μενού.

Κάποιοι φορές μπορεί κάποιο μενού να καταλαμβάνει παραπάνω από μία οθόνες. Στην περίπτωση αυτή, εάν πχ ο χρήστης είναι στην τελευταία γραμμή της πρώτης σελίδας και πατήσει κάτω βελάκι θα πάει στην επόμενη. Στις περιπτώσεις αυτές θα εμφανίζεται στο δεξί μέρος της οθόνης ένα από τα παρακάτω τρία σύμβολα:



Ένδειξη ότι υπάρχει και πιο κάτω σελίδα από την τρέχουσα.



Ένδειξη ότι υπάρχει και πιο πάνω σελίδα από την τρέχουσα.

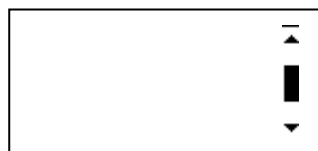

Ένδειξη ότι υπάρχει και πιο πάνω και πιο κάτω σελίδα από την τρέχουσα.

Για είσοδο σε κάποιο μενού: Βρισκόμενοι στην αρχική οθόνη και πατώντας το πλήκτρο (*), επιλέγοντας με τα βέλη πάνω κάτω (πλήκτρα 2 και 8) «ΜΕΝΟΥ ΧΡΗΣΤΗ Η ΕΓΚ.» και πατώντας πάλι (*) βλέπουμε :

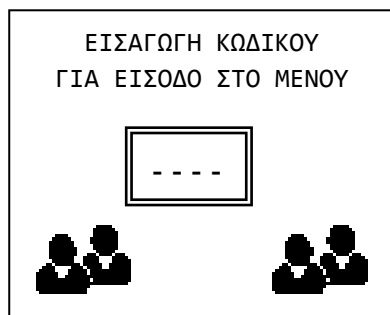

Ο κωδικός εγκαταστάτη από κατασκευής είναι : **9999** αλλά μπορεί να αλλάξει από τον τεχνικό που εγκαθιστά τον πίνακα.

Πληκτρολογώντας τον κωδικό εγκαταστάτη μπαίνουμε στο μενού τεχνικού και βλέπουμε :

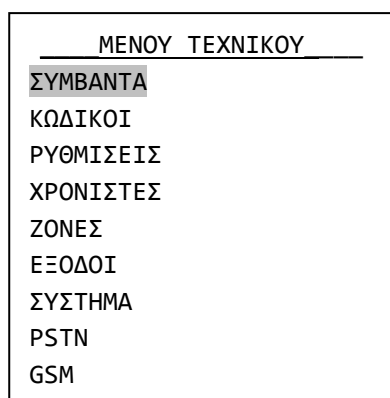

Μέσω της επιλογής «ΣΥΜΒΑΝΤΑ» μπορούμε να μηδενίσουμε τη μνήμη των συμβάντων. Αν κάνουμε την επιλογή το σύστημα μας ζητάει επιβεβαίωση και κατόπιν σβήνει όλες τις καταγραφές από τη μνήμη.

Μέσω της επιλογής «ΚΩΔΙΚΟΙ» μπορούμε να αλλάξουμε τον κωδικό εγκαταστάτη και να προγραμματίσουμε τον τρόπο λειτουργίας από τους κωδικούς χρήστη.

Προγραμματισμός τρόπου λειτουργίας των κωδικών

Αν μετά την επιλογή «ΚΩΔΙΚΟΙ» πατήσουμε (*) και επιλέξουμε «ΑΛΛΑΓΗ ΚΩΔΙΚΟΥ» βλέπουμε :

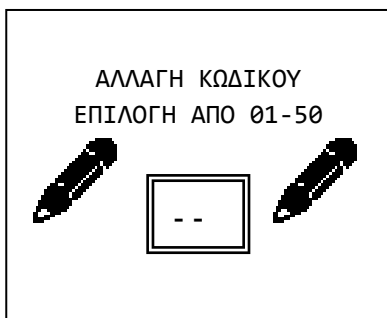

Μέσω αυτής της επιλογής μπορούμε να επιλέξουμε τι ακριβώς θα μπορεί να κάνει ο κάθε κωδικός χρήστη.

Δίνουμε τον αριθμό του κωδικού που θέλουμε να προγραμματίσουμε ή να αλλάξουμε τα δικαιώματα και βλέπουμε :

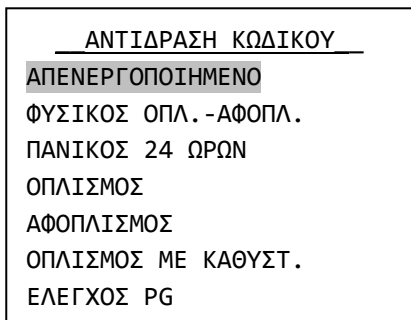

Για κάθε κωδικό πρέπει να κάνουμε μια από τις επιλογές που εμφανίζονται στο μενού οι οποίες σημαίνουν :

«ΑΠΕΝΕΡΓΟΠΟΙΗΜΕΝΟ». Ο κωδικός υπάρχει αλλά δεν κάνει καμία ενέργεια.

«ΦΥΣΙΚΟΣ ΟΠΛ.-ΑΦΟΠΛ.». Ο κωδικός σπλίζει και αφοπλίζει τον πίνακα. Κάνοντας αυτή την επιλογή και πατώντας το (*) πρέπει να επιλέξουμε τον τομέα που θα επηρεάζει ο κωδικός. Επιλέγουμε Α, Β, C ή ABC. Από κατασκευής όλοι οι κωδικοί είναι ρυθμισμένοι σε «ΦΥΣΙΚΟ ΟΠΛΙΣΜΟ-ΑΦΟΠΛΙΣΜΟ» και στον τομέα ABC.

“ΠΑΝΙΚΟΣ 24 ΩΡΩΝ”. Ο κωδικός δίνει συναγερμό πανικού σε οποιαδήποτε κατάσταση του πίνακα.

ΟΠΛΙΣΜΟΣ. Ο κωδικός σπλίζει μόνο (δεν αφοπλίζει) τον πίνακα άμεσα. Κάνοντας αυτή την επιλογή και πατώντας το (*) πρέπει να επιλέξουμε τον τομέα που θα επηρεάζει ο κωδικός. Επιλέγουμε Α, Β, C ή ABC.

ΑΦΟΠΛΙΣΜΟΣ. Ο κωδικός αφοπλίζει μόνο (δεν σπλίζει) τον πίνακα. Κάνοντας αυτή την επιλογή και πατώντας το (*) πρέπει να επιλέξουμε τον τομέα που θα επηρεάζει ο κωδικός. Επιλέγουμε Α, Β, C ή ABC.

ΟΠΛΙΣΜΟΣ ΜΕ ΚΑΘΥΣΤ. Ο κωδικός σπλίζει μόνο (δεν αφοπλίζει) τον πίνακα με καθυστέρηση εξόδου. Κάνοντας αυτή την επιλογή και πατώντας το (*) πρέπει να επιλέξουμε τον τομέα που θα επηρεάζει ο κωδικός. Επιλέγουμε Α, Β, C ή ABC.

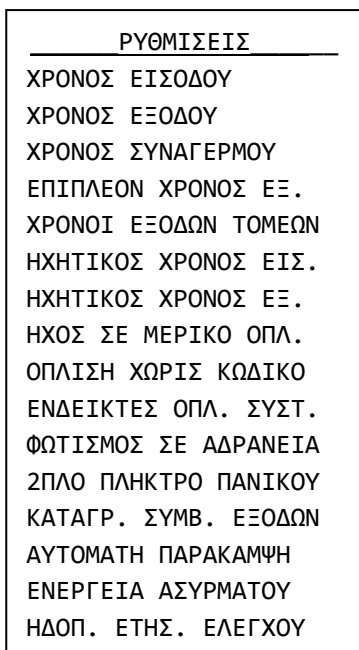

ΕΛΕΓΧΟΣ ΡG. Ο κωδικός ενεργοποιεί ή απενεργοποιεί μία από τις ελεγχόμενες εξόδους. Κάνοντας αυτή την επιλογή και πατώντας το (*) πρέπει να επιλέξουμε την έξοδο που θα επηρεάζει ο κωδικός. Επιλέγουμε Ρ1, Ρ2, Ρ3 ή ΡΕΛΕ.

Γενικές ρυθμίσεις

Από το «ΜΕΝΟΥ ΤΕΧΝΙΚΟΥ» αν επιλέξουμε «ΡΥΘΜΙΣΕΙΣ» βλέπουμε :

Μέσα απ' αυτό το μενού μπορούν να ρυθμιστούν όλες οι γενικές παράμετροι του πίνακα.

«ΧΡΟΝΟΣ ΕΙΣΟΔΟΥ». Είναι ο χρόνος που καθυστερούν να δώσουν συναγερμό οι ζώνες που είναι ρυθμισμένες σαν ζώνες με καθυστέρηση. Πατώντας (*) ανοίγει νέο παράθυρο όπου εμφανίζεται ο τρέχον χρόνος εισόδου (30) σε δευτερόλεπτα. Πληκτρολογούμε το νέο χρόνο (05-99 υποχρεωτικά 2 ψηφία) π.χ. 0 και 9 για 9

δευτερόλεπτα. Το σύστημα καταγράφει την επιλογή μας και επανέρχεται στο μενού «ΡΥΘΜΙΣΕΙΣ».

«ΧΡΟΝΟΣ ΕΞΟΔΟΥ». Είναι ο χρόνος από την εισαγωγή κωδικού όπλισης μέχρι να οπλίσει κανονικά ο συναγερμός. Πατώντας (*) ανοίγει νέο παράθυρο όπου εμφανίζεται ο τρέχον χρόνος εξόδου (45) σε δευτερόλεπτα. Πληκτρολογούμε το νέο χρόνο (05-99 υποχρεωτικά 2 ψηφία) π.χ. 6 και 0 για 60 δευτερόλεπτα. Το σύστημα καταγράφει την επιλογή μας και επανέρχεται στο μενού «ΡΥΘΜΙΣΕΙΣ».

«ΧΡΟΝΟΣ ΣΥΝΑΓΕΡΜΟΥ». Είναι ο χρόνος για τον οποίο θα χτυπάει η σειρήνα από τη στιγμή που θα σταματήσει η ενεργοποίηση κάποια συσκευής συναγερμού. Επιλέγουμε 1 ή 2 λεπτά, πατάμε (*) το σύστημα αφού καταγράφει την επιλογή μας επιστρέφει στο μενού «ΡΥΘΜΙΣΕΙΣ».

«ΕΠΙΠΛΕΟΝ ΧΡΟΝΟΣ ΕΞ.» Είναι ο χρόνος που προστίθεται στο χρόνο εξόδου αν ο πίνακας οπλίσει με κωδικό επιπλέον καθυστέρηση ή από ζώνη επόμενης καθυστέρησης.

«ΧΡΟΝΟΙ ΕΞΟΔΩΝ ΤΟΜΕΩΝ». Μ' αυτή την επιλογή ρυθμίζουμε αν θα έχουν χρόνο εξόδου οι τομείς (Α, Β, C). Πρέπει να απαντήσουμε με ΝΑΙ ή ΟΧΙ για κάθε υποτομέα.

«ΗΧΗΤΙΚΟΣ ΧΡΟΝΟΣ ΕΙΣ.» Επιλέγουμε αν θα ηχεί το ενσωματωμένο buzzer τα δευτερόλεπτα του χρόνου εισόδου.

«ΗΧΗΤΙΚΟΣ ΧΡΟΝΟΣ ΕΞ.» Επιλέγουμε αν θα ηχεί το ενσωματωμένο buzzer τα δευτερόλεπτα του χρόνου εξόδου.

«ΗΧΟΣ ΣΕ ΜΕΡΙΚΟ ΟΠΛ.» Επιλέγουμε αν θα ηχεί το ενσωματωμένο buzzer τα δευτερόλεπτα του χρόνου εξόδου σε περίπτωση μερικού οπλισμού (οπλισμού τομέα Α, Β ή C).

«ΟΠΛΙΣΗ ΧΩΡΙΣ ΚΩΔΙΚΟ» Επιλέγουμε αν το σύστημα θα μπορεί να οπλίσει χωρίς κωδικό, με τη χρήση των πλήκτρων Α. Β. C. ABC. Η επιλογή επηρεάζει μόνο τον οπλισμό, για τον αφοπλισμό πάντα χρειάζεται κωδικός.

«ΕΝΔΕΙΚΤΕΣ ΟΠΛ. ΣΥΣΤ.» Έχουμε 2 επιλογές «ΣΒΗΣΤΟ» ή «ΑΝΑΜΜΕΝΟ». Βάζει σε ανάλογη κατάσταση τα 4 ενδεικτικά LEDs όταν ο πίνακας είναι οπλισμένος. Τα ενδεικτικά είναι αναμένα υποχρεωτικά όταν ο πίνακας είναι αφοπλισμένος.

«ΦΩΤΙΣΜΟΣ ΣΕ ΑΔΡΑΝΕΙΑ» Αφορά τον φωτισμό της οθόνης και των πλήκτρων κατάσταση αδράνειας. Είναι η κατάσταση όπου δεν υπάρχει κάποιο συμβάν και δεν έχει πατηθεί για 30 δευτερόλεπτα κάποιο πλήκτρο. Έχουμε 3 επιλογές. ΠΑΝΤΑ ΚΛΕΙΣΤΟΣ, ΜΟΝΟ ΣΤΗΝ ΑΦΟΠΛΙΣΗ που σημαίνει κλειστός σε οπλισμένο σύστημα και ανοιχτός σε αφοπλισμένο και ΠΑΝΤΑ ΑΝΟΙΧΤΟΣ.

«2ΠΛΟ ΠΛΗΚΤΡΟ ΠΑΝΙΚΟΥ» Επιλέγουμε αν θα παράγεται συναγερμός πανικού από το πληκτρολόγιο. Αν επιλέξουμε ΝΑΙ, πατώντας και κρατώντας πατημένα για 2 δευτερόλεπτα τα πλήκτρα C και ABC παράγεται συναγερμός πανικού.

«ΚΑΤΑΓΡ. ΣΥΜΒ. ΕΞΟΔΩΝ». Επιλέγουμε αν θα καταγράφονται οι καταστάσεις των εξόδων (P1, P2, P3 και ΡΕΛΕ) σαν ξεχωριστά συμβάντα.

«ΑΥΤΟΜΑΤΗ ΠΑΡΑΚΑΜΨΗ» Επιλέγοντας ΝΑΙ, όλες οι ζώνες που έχουν ρυθμιστεί με δυνατότητα παράκαμψης (δες προγραμματισμό ζωνών), αν κατά τη διαδικασία της όπλισης είναι ενεργοποιημένες (π.χ. ένα παράθυρο ανοιχτό) παρακάμπτονται αυτόματα από το σύστημα. Όταν οι ζώνες απενεργοποιηθούν (π.χ. έκλεισε το παράθυρο) γίνονται αυτόματα ενεργές. Αν επιλέξουμε ΟΧΙ το σύστημα αν υπάρχουν ενεργοποιημένες ζώνες κατά τη διαδικασία της όπλισης θα ζητήσει επιβεβαίωση παράκαμψης για κάθε μια ενεργοποιημένη ζώνη.

«ΕΝΕΡΓΕΙΑ ΑΣΥΡΜΑΤΟΥ» Επιλέγουμε την ενέργεια που θα κάνει το πλήκτρο του τηλεχειριστηρίου (αν υπάρχει) μεταξύ ΟΛΠΙΣΜΟΣ-ΑΦΟΠΛΙΣΜΟΣ και ΠΑΝΙΚΟΣ.

«ΗΔΟΠ. ΕΤΗΣ. ΕΛΕΓΧΟΥ» Επιλέγουμε αν θα παράγει το σύστημα σήμα σφάλματος μετά από 1 χρόνο για υπενθύμιση ανάγκης τεχνικού ελέγχου.

Προγραμματισμός αυτοματοποιημένων οπλισμών-αφόπλισμών

Επόμενη επιλογή στο ΜΕΝΟΥ ΤΕΧΝΙΚΟΥ είναι η επιλογή «ΧΡΟΝΙΣΤΕΣ». Μέσω αυτής της επιλογής μπορούμε να προγραμματίσουμε μέχρι 10 αυτόματες διαδικασίες όπλισης ή αφόπλισης όλου ή μέρους του συστήματος. Επιλέγοντας λοιπόν «ΧΡΟΝΙΣΤΕΣ» βλέπουμε :

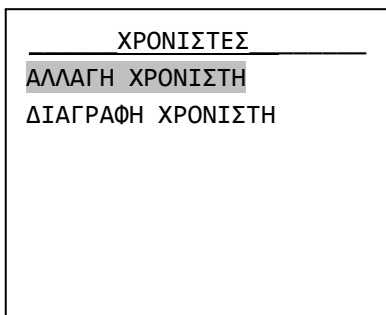

Η επιλογή «ΑΛΛΑΓΗ ΧΡΟΝΙΣΤΗ» χρησιμοποιείται επίσης για την δημιουργία μιας διαδικασίας. Όταν επιλέγουμε το μενού αυτό, έχει σημασία εάν ο κέρσορας θα πάει στην αλλαγή ή στη διαγραφή χρονιστή, βλέπε τους χρονιστές στο μενού κυρίου χρήστη.

Επιλέγοντας με τα βέλη πάνω και κάτω «ΑΛΛΑΓΗ ΧΡΟΝΙΣΤΗ» και πατώντας το πλήκτρο (*) βλέπουμε :

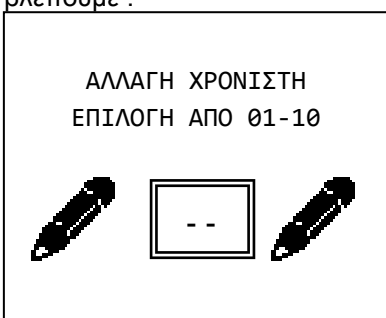

Επιλέγουμε τον αριθμό του χρονιστή που θέλουμε να αλλάξουμε ή να δημιουργήσουμε και βλέπουμε :

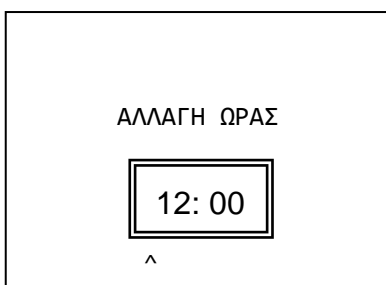

Πληκτρολογούμε την ώρα και τα λεπτά που θέλουμε να ενεργεί ο χρονιστής και βλέπουμε :

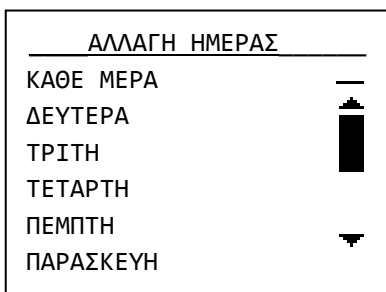

Επιλέγουμε την ημέρα της εβδομάδας που θέλουμε να λειτουργεί ο χρονιστής. Αν επιλέξουμε «ΚΑΘΕ ΜΕΡΑ» θα λειτουργεί όλες τις ημέρες.

Πατάμε το πλήκτρο (*) και βλέπουμε :

Κάνουμε την επιλογή της λειτουργίας που θέλουμε να κάνει ο χρονιστής και πατάμε το πλήκτρο (*). Το σύστημα μας ειδοποιεί ότι η διαδικασία ολοκληρώθηκε με επιτυχία.

Στη μνήμη συμβάντων η αυτόματη όπλιση ή αφοπλίση του συστήματος καταγράφεται κανονικά με την επισήμανση ότι την ενέργεια την έκανε ο timer.

Τέλος αν θέλουμε να διαγράψουμε κάποιον χρονιστή επιλέγουμε «ΔΙΑΓΡΑΦΗ ΧΡΟΝΙΣΤΗ» και βλέπουμε:

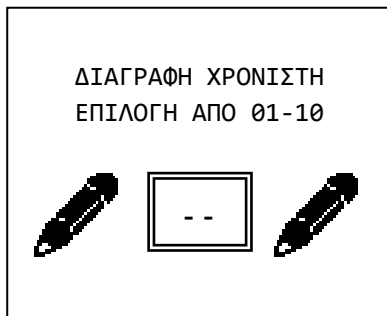

Πληκτρολογούμε τον αριθμό του χρονιστή προς διαγραφή.

Προγραμματισμός ζωνών

Στο ΜΕΝΟΥ ΤΕΧΝΙΚΟΥ επόμενη επιλογή είναι η «ΖΩΝΕΣ» μέσα από το οποίο ρυθμίζουμε τις παραμέτρους λειτουργίας των ζωνών. Επιλέγοντάς την βλέπουμε αρχικά για 2 δευτερόλεπτα το όνομα της ζώνης και στη συνέχεια:

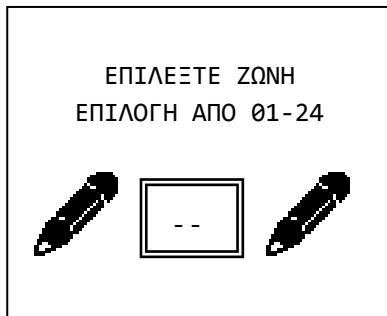

Επιλέγουμε μια ζώνη και μετά από λίγο βλέπουμε διαδοχικά όλα τα μενού για τη ρύθμισή της. Σε κάθε μενού ο κέρσορας βρίσκεται στην θέση της τρέχουσας ρύθμισης. Έχουμε λοιπόν κατ' αρχάς το μενού «ΛΕΙΤΟΥΡΓΙΑ ΖΩΝΗΣ» που μας δίνει τις παρακάτω επιλογές :

«ΑΠΕΝΕΡΓ. OFF». Η ζώνη δεν λειτουργεί και κανένα σήμα συναγερμού ή σφάλματος δεν θα πάρουμε απ' αυτή. Σ' αυτή την κατάσταση βρίσκονται όλες οι ζώνες που δεν υπάρχουν φυσικά πάνω στο σύστημα (π.χ ζώνες 09-16 αν δεν υπάρχει κάποια επέκταση ζωνών). Μια επιλογή είναι να βάζουμε σ' αυτή την κατάσταση τις ζώνες που δεν χρησιμοποιούνται.

«ΖΩΝΗ ΜΕ ΚΑΘΥΣΤ.». Η ζώνη θα δώσει συναγερμό με καθυστέρηση εισόδου. Επιλογή για τη ζώνη της μαγνητικής στην πόρτα εισόδου και για τις ζώνες με τα ραντάρ που θα ανιχνεύσουν το χρήστη μέχρι να φτάσει στο πληκτρολόγιο και να αφοπλίσει το σύστημα.

«ΖΩΝΗ ΧΩΡΙΣ ΚΑΘΥΣΤ.». Η ζώνη θα δώσει άμεσο συναγερμό. Επιλογή για τις ζώνες των ραντάρ και των μαγνητικών σε όλους τους άλλους χώρους.

«ΠΑΝΙΚΟΥ». Η ζώνη αυτή θα δώσει άμεσο συναγερμό ακόμα και αν ο πίνακας είναι αφοπλισμένος και θα παράγει μήνυμα συναγερμού πανικού αν υπάρχει τηλεφωνητής. Μπορεί να χρησιμοποιηθεί σε ζώνες με μπουτόν πανικού.

«ΠΥΡΚΑΙΑΣ». Η ζώνη αυτή θα δώσει άμεσο συναγερμό ακόμα και αν ο πίνακας είναι αφοπλισμένος και θα παράγει μήνυμα συναγερμού φωτιάς αν υπάρχει τηλεφωνητής. Μπορεί να χρησιμοποιηθεί σε ζώνες με ανιχνευτές καπνού ή θερμότητας.

«ΣΙΩΠΗΛΟ». Η ζώνη θα δώσει άμεσο σιωπηλό συναγερμό. Θα ενεργοποιήσει δηλαδή τον τηλεφωνητή αλλά όχι τις σειρήνες. Μπορεί να χρησιμοποιηθεί σε ζώνες με μπουτόν πανικού που τα χειρίζεται άνθρωπος που μπορεί να βρίσκεται υπό απειλή όταν τα χρησιμοποιήσει.

«ΕΠΟΜΕΝΗ ΚΑΘΥΣΤ.». Η ζώνη αυτή, αν ενεργοποιηθεί θα οπλίσει το σύστημα με το χρόνο εξόδου συν τον επιπλέον χρόνο εξόδου.

«ΤΟΜΕΑΣ ΟΠΛΙΣΗΣ». Η ζώνη όταν ενεργοποιηθεί θα οπλίσει τον πίνακα ή ένα τομέα του. Μπορεί να χρησιμοποιηθεί για να οπλίζει ο πίνακας μέσω κάποιου άλλου συστήματος όπως BMS ή σύστημα πυρανίχνευσης. Η ζώνη θα πρέπει να συνδεθεί με μια κανονικά κλειστή επαφή ρελέ του άλλου συστήματος.

«ΤΟΜΕΑΣ ΑΦΟΠΛΙΣΗΣ». Η ζώνη όταν ενεργοποιηθεί θα αφοπλίσει τον πίνακα ή ένα τομέα του. Μπορεί να χρησιμοποιηθεί για να αφοπλίζει ο πίνακας μέσω κάποιου άλλου συστήματος όπως BMS ή σύστημα πυρανίχνευσης. Η ζώνη θα πρέπει να συνδεθεί με μια κανονικά κλειστή επαφή ρελέ του άλλου συστήματος.

«ΤΟΜΕΑΣ ΟΠΛ. ΑΦΟΠΛ.». Η ζώνη όταν ενεργοποιηθεί θα αλλάζει την κατάσταση του πίνακα ή ένα τομέα του από οπλισμένο σε αφοπλισμένο και ανάποδα. Μπορεί να χρησιμοποιηθεί για να οπλίζει και να αφοπλίζει ο πίνακας μέσω κάποιου άλλου συστήματος όπως BMS ή σύστημα πυρανίχνευσης. Η ζώνη θα πρέπει να συνδεθεί με μια κανονικά κλειστή επαφή ρελέ του άλλου συστήματος.

«ΕΛΕΓΧΟΣ ΡG». Η ζώνη για όση ώρα είναι ενεργοποιημένη θα ενεργοποιείται και η έξοδος την οποία ελέγχει.

«ΤΑΜΠΕΡ». Η ζώνη θα δώσει άμεσο συναγερμό ακόμα και αν ο πίνακας είναι αφοπλισμένος. Μπορεί να χρησιμοποιηθεί σαν ζώνη για τη σύνδεση του ΤΑΜΠΕΡ της εξωτερικής σειρήνας και άλλων συσκευών.

«ΡΑΝΤΑΡ ΔΥΟ ΠΑΛΜΩΝ». Ειδική ρύθμιση ζώνης για την αποφυγή ψεύτικων συναγερμών. Στη ζώνη αυτή πρέπει να συνδεθούν μόνο ραντάρ. Με τον πίνακα οπλισμένο λειτουργεί με τον παρακάτω τρόπο :

Αν πάρει το πρώτο σήμα συναγερμού απ' αυτή τη ζώνη περιμένει 5 λεπτά. Αν μέσα σ' αυτά πάρει και δεύτερο από οποιαδήποτε ζώνη δίνει συναγερμό. Αν μέσα σε 5 λεπτά δεν πάρει δεύτερο σήμα θεωρεί ότι το πρώτο σήμα ήταν ψευδής συναγερμός και το απορρίπτει.

Αφού τελειώσουμε με την επιλογή του τρόπου λειτουργίας πρέπει να επιλέξουμε τομέα (Α,Β, C). Αν θέλουμε να λειτουργούμε τον πίνακα σαν ενιαίο σύστημα δεν έχει σημασία αυτή η επιλογή.

Επόμενη επιλογή είναι η «ΚΟΥΔΟΥΝΙ ΖΩΝΗΣ». Αν εδώ επιλέξουμε ΝΑΙ όταν ο πίνακας είναι αφοπλισμένος και ενεργοποιηθεί η συγκεκριμένη ζώνη θα ηχήσει το buzzer των ηλεκτρολογίων. Μπορούμε π.χ. να ενεργοποιήσουμε το κουδούνι για τη ζώνη της μαγνητικής επαφής της εξώπορτας σε ένα κατάστημα και να ηχεί το buzzer κάθε φορά που μπαίνει πελάτης.

Με την επόμενη επιλογή, «ΠΑΡΑΚΑΜΨΗ» επιλέγουμε αν η ζώνη μπορεί να παρακαμφθεί είτε με χειροκίνητο είτε με αυτόματο τρόπο. Αυτή η επιλογή είναι ΝΑΙ σε όλες τις ζώνες από κατασκευής. Επιλέγουμε ΟΧΙ μόνο σε πολύ κρίσιμες ζώνες (π.χ. ζώνη με μαγνητική χρηματοκιβωτίου) ώστε να μην μπορεί να ενεργοποιηθεί το σύστημα με την συγκεκριμένη ζώνη ενεργοποιημένη .

Με την επόμενη επιλογή «ΕΞΑΝΑΓΚΑΣΜΕΝΗ ΟΠΛΙΣΗ» έχουμε 2 διαφορετικούς τρόπου λειτουργίας. Αν διαλέξουμε ΝΑΙ, η ζώνη κατά την διάρκεια του οπλισμού είναι ενεργοποιημένη (π.χ. παράθυρο ανοιχτό) το σύστημα θα οπλίσει χωρίς να λαμβάνει υπ' όψη του αυτή τη ζώνη, η ζώνη αυτή μπαίνει στο σύστημα μόλις έρθει σε κανονική κατάσταση (π.χ. κλείσει το παράθυρο). Όταν η ζώνη απενεργοποιηθεί (π.χ. έκλεισε το παράθυρο) η ζώνη μπαίνει αυτόματα στο σύστημα και γίνεται ενεργή. Α διαλέξουμε ΟΧΙ, η ζώνη κατά την διάρκεια του οπλισμού είναι ενεργοποιημένη (π.χ. παράθυρο ανοιχτό) και έχει επιλεγεί η αυτόματη παρακάμψη το σύστημα θα μας απαντήσει ότι δεν είναι δυνατή η ενεργοποίηση.

Για τις τρεις τελευταίες επιλογές επιλέγοντας τρόπο ΛΕΙΤΟΥΡΓΙΑΣ ΖΩΝΗΣ ο πίνακας βάζει αυτόματα την σωστότερη επιλογή. Καλά είναι αν ο τεχνικός δεν θέλει κάτι ειδικό να μην αλλάζει αυτές τις προεπιλογές.

ΕΠΙΛΟΓΗ ΕΞΟΔΟΥ
P1
P2
P3
ΡΕΛΕ

Προγραμματισμός εξόδων

Η επόμενη επιλογή στο μενού τεχνικού είναι η «ΕΞΟΔΟΙ». Μέσα από εδώ μπορούμε να προγραμματίσουμε τον τρόπο που θα

λειτουργεί η κάθε μία από τις εξόδους P1, P2, P3 και ΡΕΛΕ. Όταν λέμε ότι η έξοδος είναι ενεργοποιημένη εννοούμε ότι έχει 12V ή ότι το ΡΕΛΕ έχει λειτουργήσει και απενεργοποιημένη ότι έχει 0 ή ότι το ΡΕΛΕ είναι σε ηρεμία.

Αν πατήσουμε (*) επιλέξουμε την έξοδο και πατήσουμε ξανά (*) έχουμε τις παρακάτω επιλογές :

«ΑΠΕΝΕΡΓ. OFF». Η έξοδος δεν λειτουργεί

«ΩΣ ΣΕΙΡΗΝΑ». Ενεργοποιεί την εξωτερική σειρήνα (μέσω της κλέμματος START) με θετική λογική. Έχει 0 σε ηρεμία και 12V σε συναγερμό. Από κατασκευής έτσι είναι προγραμματισμένη η έξοδος Ρ1.

«ΣΕ ΣΥΝΑΓΕΡΜΟ». Ενεργοποιείται όταν έχουμε συναγερμό από ζώνη προγραμματισμένη σαν :

ΖΩΝΗ ΜΕ ΚΑΘΥΣΤ.

ΖΩΝΗ ΧΩΡΙΣ ΚΑΘΥΣΤ.

ΕΠΟΜΕΝΗ ΚΑΘΥΣΤ.

ΤΑΜΠΕΡ

ΡΑΝΤΑΡ ΔΥΟ ΠΑΛΜΩΝ.

«ΣΕ ΠΥΡΚΑΙΑ». Ενεργοποιείται όταν έχουμε συναγερμό από ζώνη ΠΥΡΚΑΙΑΣ.

«ΣΕ ΠΑΝΙΚΟ». Ενεργοποιείται όταν έχουμε συναγερμό από ζώνη ΠΑΝΙΚΟΥ.

«ΣΕ ΣΦΑΛΜΑ». Ενεργοποιείται όταν έχουμε οποιοδήποτε σφάλμα.

«ΣΕ ΟΠΛΙΣΗ». Ενεργοποιείται όταν ο πίνακας είναι οπλισμένος.

«ΦΛΑΣ». Παράγει τρεις μικρής διάρκειας παλμούς κατά την όπλιση του συστήματος και έναν μεγάλης κατά την αφόπλιση. Μπορεί να συνδεθεί στην είσοδο FLASH ή FL της εξωτερικής σειρήνας. Είναι χρήσιμο όταν το σύστημα ενεργοποιείται από τηλεχειριστήριο. Από κατασκευής έτσι είναι προγραμματισμένη η έξοδος Ρ3.

«ΧΕΙΡΟΚ. ON – OFF». Ενεργοποιείται μόνο χειροκίνητα από το πληκτρολόγιο ή από ζώνη που είναι προγραμματισμένη σαν ζώνη ΕΛΕΓΧΟΣ ΡG. Από κατασκευής έτσι είναι προγραμματισμένη η έξοδος ΡΕΛΕ.

«ΚΑΤΑΣΤΑΣΗ AC». Ενεργοποιείται όταν υπάρχει έλλειψη AC τάσης στον πίνακα.

«ΤΡΟΦΟΔ. ΠΥΡΑΝΙΧΝΕΥΣΗΣ». Κατάλληλη για την τροφοδοσία ανιχνευτών καπνού και θερμότητας. Έχει μόνιμα τάση 12V που διακόπτεται για 5 δευτερόλεπτα μετά από κάθε αφόπλιση. Από κατασκευής έτσι είναι προγραμματισμένη η έξοδος Ρ2.

«ΣΕ ΣΙΩΠΗΛΟ ΣΥΝΑΓΕΡΜΟ». Ενεργοποιείται όταν έχουμε συναγερμό από ζώνη ΣΙΩΠΗΛΟ.

Προγραμματισμός γενικών παραμέτρων συστήματος

Επόμενη επιλογή του μενού τεχνικού είναι η επιλογή «ΣΥΣΤΗΜΑ». Μέσα απ' αυτή την επιλογή ρυθμίζουμε διάφορες γενικές παραμέτρους του συστήματος:

«ΡΥΘΜΙΣΗ ΔΙΕΥΘ. ΣΥΣΚ.». Αλλαγή της διεύθυνσης του πληκτρολογίου. Από κατασκευής κάθε πληκτρολόγιο BS-466 έχει διεύθυνση 2. Αν έχουμε 1 πληκτρολόγιο στο σύστημα δεν υπάρχει λόγος αλλαγής της διεύθυνσης. Αν έχουμε όμως περισσότερα κάθε ένα πρέπει να έχει την δική του διεύθυνση για να μπορεί να αναγνωριστεί σωστά από το σύστημα.

«ΑΝΙΧΝΕΥΣΗ ΠΛΗΚΤ/ΓΙΩΝ». Αν πατήσουμε (*) το σύστημα εκτελεί ανίχνευση πληκτρολογίων και μας εμφανίζει σε πίνακα τα πληκτρολόγια που ανιχνεύτηκαν.

«ΑΝΙΧΝΕΥΣΗ ΕΠΕΚΤΑΣΕΩΝ». Ανιχνεύει αυτόματα τις κάρτες επέκτασης. Πρέπει να εκτελεστεί κάθε φορά που στον πίνακα συνδέεται μια από τις κάρτες ζωνών, GSM τηλεφωνητής ή PSTN τηλεφωνητής.

«ΕΡΓΟΣΤ/ΚΕΣ ΡΥΘΜΙΣΕΙΣ». Επαναφέρει τις εργοστασιακές ρυθμίσεις στον πίνακα (βλέπε σελ 12).

«ΦΟΡΤΩΣΗ ΡΥΘΜ. ΠΙΝΑΚΑ». Στη μνήμη του πίνακα υπάρχουν έτοιμες έξι ομάδες ρυθμίσεων για να γίνουν εύκολα κάποιες απλές και συνηθισμένες εγκαταστάσεις. Μ' αυτή την επιλογή μπορούμε να ρυθμίσουμε το σύστημα σε μία απ' αυτές. Για περιγραφή των ομάδων ρυθμίσεων ανατρέξτε στη σελίδα 12.

«ΕΤΗΣΙΟΣ ΕΛΕΓΧΟΣ ΟΚ». Μηδενίζει το μετρητή ετήσιου ελέγχου. Αν πατήσουμε (*) η ειδοποίηση ετήσιου ελέγχου θα εμφανιστεί μετά από 365 ημέρες.

ΣΥΣΤΗΜΑ

ΡΥΘΜΙΣΗ ΔΙΕΥΘ. ΣΥΣΚ.
ΑΝΙΧΝΕΥΣΗ ΠΛΗΚΤ/ΓΙΩΝ
ΑΝΙΧΝΕΥΣΗ ΕΠΕΚΤΑΣΕΩΝ
ΕΡΓΟΣΤ/ΚΕΣ ΡΥΘΜΙΣΕΙΣ
ΦΟΡΤΩΣΗ ΡΥΘΜ. ΠΙΝΑΚΑ
ΕΤΗΣΙΟΣ ΕΛΕΓΧΟΣ ΟΚ

Προγραμματισμός κάρτας τηλεφωνητή PSTN BS-465

Η είσοδος στο μενού του PSTN επιτρέπεται μόνο στην περίπτωση κατά την οποία υπάρχει καταχωρημένο PSTN στο σύστημα (βλέπε μενού «ΣΥΣΤΗΜΑ» → «ΑΝΙΧΝΕΥΣΗ ΕΠΕΚΤΑΣΕΩΝ»).

ΔΕΝ ΥΠΑΡΧΕΙ PSTN

ΠΙΕΣΤΕ '#' ΓΙΑ ΕΞΟΔΟ

Εάν δεν επιτρέπεται η είσοδος στο μενού του PSTN εμφανίζεται η δίπλα οθόνη.

PSTN

ΤΗΛΕΦΩΝΑ ΚΛΗΣΗΣ
ΑΝΤΙΔΡΑΣΗ ΕΙΣ. ΚΛΗΣΗ
ΕΛΕΓΧΟΣ ΤΗΛ. ΓΡΑΜΜΗΣ
ΚΕΝΤΡΟ ΛΗΨΗΣ ΣΗΜΑΤΩΝ

Εάν επιτρέπεται η είσοδος στο μενού του PSTN εμφανίζεται η δίπλα οθόνη.

«ΤΗΛΕΦΩΝΑ ΚΛΗΣΗΣ». Αυτό το μενού μας επιτρέπει να αποθηκεύσουμε στη μνήμη κάποιον τηλεφωνικό αριθμό και να του αποδώσουμε τις ιδιότητες που επιθυμούμε.

ΕΠΙΛΟΓΗ ΤΗΛΕΦ. ΑΡΙΘ.

ΕΠΙΛΟΓΗ ΑΠΟ 1 ΕΩΣ 6



Μπορούμε να αποθηκεύσουμε έως 6 τηλεφωνικούς αριθμούς είτε σταθερής είτε κινητής τηλεφωνίας, τοπικούς ή διεθνείς. Συνεπώς η πρώτη επιλογή που πρέπει να κάνουμε όταν επιλέξουμε το μενού αυτό είναι ποιος αριθμός είναι αυτός που θα παραμετροποιήσουμε. Επιλέγουμε λοιπόν από 1 έως 6.

Αφού επιλέξουμε το ποιο από τα 6 τηλεφωνικά νούμερα θα παραμετροποιήσουμε, εμφανίζεται η παρακάτω οθόνη:

Εφόσον διαλέξουμε και τη ρύθμιση αυτή, εμφανίζεται η παρακάτω οθόνη.

ΚΛΗΣΗ ΣΕ

ΣΥΝΑΓΕΡΜΟ ΚΑΙ ΣΦΑΛΜΑ
ΜΟΝΟ ΣΥΝΑΓΕΡΜΟ
ΜΟΝΟ ΣΦΑΛΜΑ
ΜΟΝΟ ΠΑΝΙΚΟ + ΦΩΤΙΑ
ΜΟΝΟ ΤΑΜΠΕΡ
ΜΟΝΟ ΣΕ ΕΛΛΕΙΨΗ ΔΕΗ

Εδώ επιλέγουμε σε ποια συμβάντα θα ειδοποιείται ο τρέχων τηλεφωνικός αριθμός. Οι επιλογές είναι παραπάνω από αυτές που φαίνονται δίπλα, αλλά μπορεί κανείς να τις δει όλες μόνο μέσα από το λογισμικό PC-468 για Η/Υ που συνοδεύει τον πίνακα BS-468.

Σημειώνεται ότι για το λόγο ότι δεν είναι ορατές όλες οι επιλογές, το συγκεκριμένο μενού είναι από τα πολύ λίγα που ο κέρσορας δεν «κάθεται» στην επιλεγμένη ρύθμιση, αλλά πηγαίνει πάντα στην πρώτη επιλογή.

Αφού λοιπόν έχουν γίνει όλες οι παραπάνω ρυθμίσεις, ήρθε η ώρα να καταχωρήσουμε και το τηλεφωνικό νούμερο.

ΚΑΤΑΧΩΡΗΣΗ ΑΡΙΘΜΟΥ
6977123456-----
A: ΕΠΙΒΕΒΑΙΩΣΗ
B: ΑΚΥΡΩΣΗ
C: ΚΑΘΑΡΙΣΜΟΣ ΟΛΩΝ

Λόγω του ότι το '*' και η '#' μπορούν να είναι μέρος του τηλεφωνικού αριθμού, η καταχώρηση γίνεται με το πλήκτρο 'A', η ακύρωση με το πλήκτρο 'B' και με το 'C' τέλος, καθαρίζεται το εμφανιζόμενο νούμερο (και γεμίζει όλο με παύλες) και ο κέρσορας επανέρχεται στο πρώτο ψηφίο.

Σημειώνεται ότι για να θεωρηθεί έγκυρο το πάτημα των πλήκτρων 'Α', 'Β' και 'C', θα πρέπει να παραμείνουν πατημένα για ένα δευτερόλεπτο.

ΑΝΤΙΔΡΑΣΗ ΕΙΣ. ΚΛΗΣΗ
ΝΑ ΜΗΝ ΑΠΑΝΤΑΕΙ
ΜΕΤΑ ΑΠΟ 5 ΔΕΥΤΕΡ.
ΜΕΤΑ ΑΠΟ 10 ΔΕΥΤΕΡ.
ΜΕΤΑ ΑΠΟ 15 ΔΕΥΤΕΡ.
ΜΕΤΑ ΑΠΟ 20 ΔΕΥΤΕΡ.
ΜΕΤΑ ΑΠΟ 25 ΔΕΥΤΕΡ.
ΜΕΤΑ ΑΠΟ 30 ΔΕΥΤΕΡ.
ΜΕΤΑ ΑΠΟ 40 ΔΕΥΤΕΡ.
ΜΕΤΑ ΤΗ 2^Η ΚΛΗΣΗ

«ΑΝΤΙΔΡΑΣΗ ΕΙΣ. ΚΛΗΣΗ». Ο τρόπος που το PSTN θα χειρίζεται μία εισερχόμενη κλήση. Οι πιθανές περιπτώσεις είναι «ΝΑ ΜΗΝ ΑΠΑΝΤΑΕΙ» ή «ΜΕΤΑ ΑΠΟ 5 ΔΕΥΤΕΡ.», καθώς και 10, 15, 20, 25, 30 ή 40 δευτερόλεπτα μετά, ενώ υπάρχει και η επιλογή να απαντάει μετά τη δεύτερη κλήση. Είναι προφανές ότι εάν επιλεγεί η πρώτη περίπτωση, τότε το PSTN δεν μπορεί να δεχτεί απομακρυσμένες εντολές μέσω κλήσεων. Επίσης σε ότι αφορά τις άλλες επιλογές η κλήση θα απαντηθεί.

ΚΕΝΤΡΟ ΛΗΨΗΣ ΣΗΜΑΤΩΝ
ΚΑΤΑΣΤΑΣΗ ΚΛΣ
ΤΗΛΕΦΩΝΟ ΚΛΣ
ID ΠΙΝΑΚΑ, 0-9 & B-F
ΣΥΜΒΑΝΤΑ ΕΙΔΟΠΟΙΗΣΗ
ΕΛΕΓΧΟΣ ΕΠΙΚΟΙΝΩΝΙΑΣ
ΔΟΚΙΜΗ ΕΠΙΚΟΙΝΩΝΙΑΣ

Στην «ΚΑΤΑΣΤΑΣΗ ΚΛΣ» επιλέγουμε εάν το ΚΛΣ (Κέντρο Λήψης Σημάτων) θα είναι ενεργοποιημένο ή απενεργοποιημένο, στο «ΤΗΛΕΦΩΝΟ ΚΛΣ» μπορούμε να εισάγουμε τον τηλεφωνικό αριθμό του ΚΛΣ και στο «ID ΠΙΝΑΚΑ, 0-9 & B-F» να εισάγουμε το ID του πίνακα συναγερμού, με έγκυρα ψηφία τους αριθμούς από 0 έως 9 και τα γράμματα από B έως F. Στη συνέχεια στο μενού «ΣΥΜΒΑΝΤΑ ΕΙΔΟΠΟΙΗΣΗ» επιλέγουμε σε ποια συμβάντα θα ειδοποιείται το ΚΛΣ, στον «ΕΛΕΓΧΟ ΕΠΙΚΟΙΝΩΝΙΑΣ» μπορούμε να ρυθμίσουμε τον πίνακα να μην κάνει καθόλου έλεγχο επικοινωνίας με το ΚΛΣ, ή να κάνει ανά 4, 8 και 24 ώρες και τέλος στη «ΔΟΚΙΜΗ ΕΠΙΚΟΙΝΩΝΙΑΣ» να ξεκινήσουμε μία δοκιμή επικοινωνίας με το

ΚΛΣ άμεσα και μέσα σε λίγα δευτερόλεπτα να έχουμε τα αποτελέσματα της επικοινωνίας.

Προγραμματισμός κάρτας τηλεφωνητή GSM BS-464

Η είσοδος στο μενού του GSM επιτρέπεται μόνο στην περίπτωση κατά την οποία υπάρχει καταχωρημένο GSM στο σύστημα (βλέπε μενού «ΣΥΣΤΗΜΑ» → «ΑΝΙΧΝΕΥΣΗ ΕΠΕΚΤΑΣΕΩΝ»).

ΔΕΝ ΥΠΑΡΧΕΙ GSM

Εάν δεν επιτρέπεται η είσοδος στο μενού του GSM εμφανίζεται η δίπλα οθόνη.

ΠΙΕΣΤΕ '#' ΓΙΑ ΕΞΟΔΟ

GSM
ΤΗΛΕΦΩΝΑ ΚΛΗΣΗΣ
ΑΝΤΙΔΡΑΣΗ ΕΙΣ. ΚΛΗΣΗ
ΕΙΣΑΓΩΓΗ ΚΩΔΙΚΟΥ SIM
ΕΝΕΡΓ ΑΠΟΜΑΚΡ ΠΡΟΣΒ

Εάν επιτρέπεται η είσοδος στο μενού του GSM εμφανίζεται η δίπλα οθόνη.

«ΤΗΛΕΦΩΝΑ ΚΛΗΣΗΣ». Αυτό το μενού μας επιτρέπει να αποθηκεύσουμε στη μνήμη κάποιον τηλεφωνικό αριθμό και να του αποδώσουμε τις ιδιότητες που επιθυμούμε.

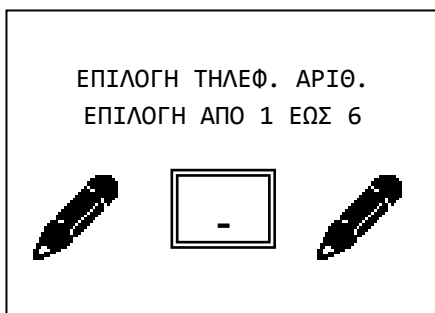

Μπορούμε να αποθηκεύσουμε έως 6 τηλεφωνικούς αριθμούς είτε σταθερής είτε κινητής τηλεφωνίας, τοπικούς ή διεθνείς. Συνεπώς η πρώτη επιλογή που πρέπει να κάνουμε όταν επιλέξουμε το μενού αυτό είναι ποιος αριθμός είναι αυτός που θα παραμετροποιήσουμε. Επιλέγουμε λοιπόν από 1 έως 6.

Αφού επιλέξουμε το ποιο από τα 6 τηλεφωνικά νούμερα θα παραμετροποιήσουμε, εμφανίζεται η παρακάτω οθόνη:

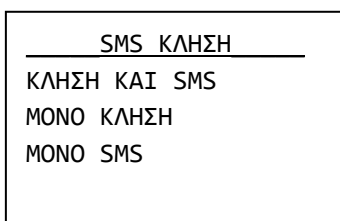

Εδώ λοιπόν μπορούμε να επιλέξουμε εάν σε επιλεγμένα συμβάντα το GSM θα καλεί και θα στέλνει SMS στο συγκεκριμένο αριθμό, εάν μόνο θα τον καλεί ή εάν μόνο θα του στέλνει SMS. Συνίσταται η χρήση των SMS και όχι των κλήσεων για τις ειδοποιήσεις, αφού μπορεί να υπάρχει πλήρης ελεγχιμότητα των χρεώσεων (στις κλήσεις μπορεί να υπάρχει προώθηση προς αυτόματο τηλεφωνητή). Επίσης η χρήση των SMS είναι πολύ πιο απλή σε σχέση με τις κλήσεις.

Αφού λοιπόν κάνουμε την επιλογή μας και στο παραπάνω μενού, εμφανίζεται η παρακάτω οθόνη:

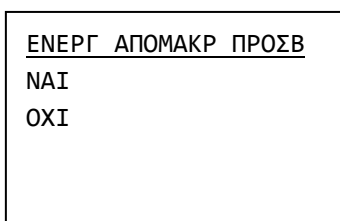

Εδώ η ρύθμιση έχει νόημα μόνο εφόσον η ρύθμιση της απομακρυσμένης πρόσβασης στο αρχικό μενού του GSM είναι «ΕΝΕΡΓΟΠΟΙΗΜΕΝΗ». Επιλέγουμε λοιπόν εάν ο τρέχων αριθμός θα μπορεί να στέλνει απομακρυσμένες εντολές προς το GSM ή όχι.

Εφόσον διαλέξουμε και τη ρύθμιση αυτή, εμφανίζεται η παρακάτω οθόνη.

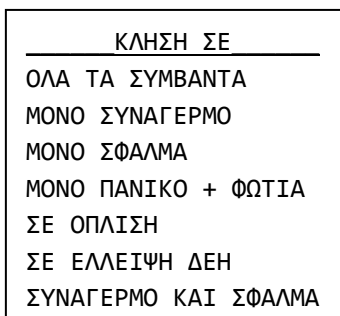

Εδώ επιλέγουμε σε ποια συμβάντα θα ειδοποιείται ο τρέχων τηλεφωνικός αριθμός. Οι επιλογές είναι παραπάνω από αυτές που φαίνονται δίπλα, αλλά μπορεί κανείς να τις δει όλες μόνο μέσα από το λογισμικό PC-468 για H/Y που συνοδεύει τον πίνακα BS-468.

Σημειώνεται ότι για το λόγο ότι δεν είναι ορατές όλες οι επιλογές, το συγκεκριμένο μενού είναι από τα πολύ λίγα που ο κέρσορας δεν «κάθεται» στην επιλεγμένη ρύθμιση, αλλά πηγαίνει πάντα στην πρώτη επιλογή.

Αφού λοιπόν έχουν γίνει όλες οι παραπάνω ρυθμίσεις, ήρθε η ώρα να καταχωρήσουμε και το τηλεφωνικό νούμερο.

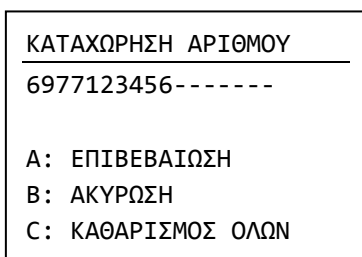

Λόγω του ότι το '*' και η '#' μπορούν να είναι μέρος του τηλεφωνικού αριθμού, η καταχώρηση γίνεται με το πλήκτρο 'A', η ακύρωση με το πλήκτρο 'B' και με το 'C' τέλος, καθαρίζεται το εμφανιζόμενο νούμερο (και γεμίζει όλο με παύλες) και ο κέρσορας επανέρχεται στο πρώτο ψηφίο.

Σημειώνεται ότι για να θεωρηθεί έγκυρο το πάτημα των πλήκτρων 'Α', 'Β' και 'C', θα πρέπει να παραμείνουν πατημένα για ένα δευτερόλεπτο.

Σημειώνεται ότι τους τοπικούς αριθμούς τους καταχωρούμε χωρίς αυτόματο χώρας (πχ 6977123456), ενώ τους διεθνής αριθμούς με τον αυτόματο μπροστά (πχ 00506977123456).

Τα υπόλοιπα τρία μενού του GSM είναι τα παρακάτω:

«ΑΝΤΙΔΡΑΣΗ ΕΙΣ. ΚΛΗΣΗ». Ο τρόπος που το GSM θα χειρίζεται μία εισερχόμενη κλήση. Οι πιθανές περιπτώσεις είναι «ΝΑ ΜΗΝ ΑΠΑΝΤΑΕΙ» ή «ΜΕΤΑ ΑΠΟ 15 ΔΕΥΤΕΡ.»». Είναι προφανές ότι εάν επιλεγεί η πρώτη περίπτωση, τότε το GSM δεν μπορεί να δεχτεί απομακρυσμένες εντολές μέσω κλήσεων, έστω και εάν ο τηλεφωνικός αριθμός που το καλεί είναι προγραμματισμένος να στέλνει απομακρυσμένες εντολές. Επίσης σε ότι αφορά τη δεύτερη περίπτωση, τα 15 δευτερόλεπτα δεν είναι απόλυτο μέγεθος. Μικρές διαφορές της τάξεως του δευτερολέπτου μπορούν να παρατηρηθούν προς τα πάνω ή προς τα κάτω.

«ΕΙΣΑΓΩΓΗ ΚΩΔΙΚΟΥ SIM». Εδώ θα συναντήσουμε τις επιλογές «ΕΙΣΑΓΩΓΗ PIN» και «Η ΚΑΡΤΑ ΔΕΝ ΕΧΕΙ PIN». Η δεύτερη περίπτωση είναι όταν η τοποθετημένη στο GSM κάρτα SIM δεν έχει PIN.

Σε περίπτωση που η τοποθετημένη στην πλακέτα του GSM κάρτα SIM έχει κωδικό PIN (πρώτη επιλογή), τότε θα πρέπει αυτός ο αριθμός PIN να δηλωθεί μέσα στο μενού αυτό. Σε διαφορετική περίπτωση το GSM δε θα μπορέσει να ξεκινήσει, έως ότου δοθεί το pin. Συνίσταται να

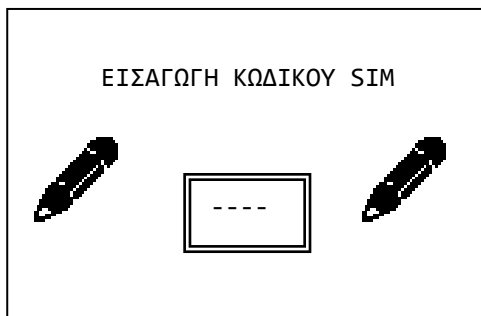

χρησιμοποιούνται κάρτες SIM χωρίς PIN. Για να αφαιρέσετε το PIN της τοποθετημένης στο GSM κάρτας PIN, θα πρέπει αφού βεβαιωθείτε ότι η πλακέτα του GSM δεν έχει τάση, να βγάλετε την κάρτα SIM από την πλακέτα του GSM, να την τοποθετήσετε σε ένα κινητό τηλέφωνο, να απενεργοποιήσετε από το μενού του τηλεφώνου το PIN και τέλος να επανατοποθετήσετε την κάρτα SIM στο GSM και στη συνέχεια να τοποθετήσετε το GSM επάνω στον πίνακα BS-468. Σημειώνεται ότι για λόγους ασφαλείας το PIN ζητείται 2 φορές από το χρήστη και για να θεωρηθεί έγκυρο πρέπει και τις 2 φορές να είναι το ίδιο.

«ΕΝΕΡΓ ΑΠΟΜΑΚΡ ΠΡΟΣΒ». Μέσω αυτού του μενού επιλέγεται εάν το GSM θα δέχεται απομακρυσμένες εντολές.

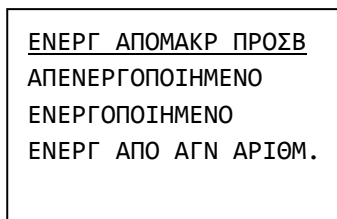

Εάν επιλεγεί «ΑΠΕΝΕΡΓΟΠΟΙΗΜΕΝΟ», τότε το GSM δε θα δεχτεί εντολές από κανέναν αριθμό.

Εάν επιλεγεί «ΕΝΕΡΓΟΠΟΙΗΜΕΝΟ», τότε μόνο αποθηκευμένος στη μνήμη αριθμός μπορεί να στείλει επιτυχώς εντολές προς το GSM, και μόνο εφόσον έχει ενεργοποιηθεί η επιλογή απομακρυσμένης πρόσβασης για τον αριθμό αυτόν μέσα από το μενού του.

Εάν επιλεγεί «ΕΝΕΡΓ ΑΠΟ ΑΓΝ ΑΡΙΘΜ.», τότε οποιοσδήποτε τηλεφωνικός αριθμός μπορεί να στείλει επιτυχώς εντολές προς το GSM.

Για πιο εξειδικευμένες πληροφορίες σχετικά με την κάρτα GSM BS-464 (πχ τρόποι απομακρυσμένης πρόσβασης, σύνταξη εντολών μέσω SMS κτλ), μπορείτε να ανατρέξετε στην οδηγία του εν λόγω προϊόντος (BS-464).

3.4. **Επαναφορά εργοστασιακών κωδικών**

Πάνω στην πλακέτα του πίνακα υπάρχουν 2 pins με όνομα CODE RESET. Μ' αυτά μπορούμε να επαναφέρουμε τους εργοστασιακούς κωδικούς σε περίπτωση απώλειας των κωδικών ακολουθώντας την παρακάτω διαδικασία :

1. Συνδέουμε το καλώδιο SERVICE της σειρήνας σε κάποιο (-).
2. Κόβουμε την τροφοδοσία και αποσυνδέουμε την μπαταρία
3. Τοποθετούμε το jumper στα 2 pins.
4. Συνδέουμε ρεύμα και μπαταρία
5. Αφαιρούμε το jumper όταν ανάψει η οθόνη του πληκτρολογίου

Μετά απ' αυτή τη διαδικασία ο κύριος κωδικός είναι 1 2 3 4 ο κωδικός τεχνικού 9 9 9 9 και όλοι οι κωδικοί χρηστών κενοί.

3.5. Προγραμματισμός από τον υπολογιστή

Ο προγραμματισμός του πίνακα μπορεί να γίνει πιο εύκολα μέσω ηλεκτρονικού υπολογιστή με την βοήθεια ειδικού προγράμματος PC-468 που παρέχεται δωρεάν από την Olympia Electronics. Για τη σύνδεση του Η/Υ με τον πίνακα απαιτείται ένα απλό καλώδιο mini-USB. Το καλώδιο αυτό παρέχεται στο BS-468/KEYPAD καθώς και CD με την τελευταία έκδοση του προγράμματος.

ΠΡΟΣΟΧΗ!!! Η τελευταία έκδοση του προγράμματος PC-468 είναι διαθέσιμη στην σελίδα

http://www.olympia-electronics.gr/support_gr.asp

Πριν την εγκατάσταση του προγράμματος δεν πρέπει να έχουμε συνδεδεμένο το πίνακα με το Η/Υ.

Η εγκατάσταση του προγράμματος γίνεται αυτόματα αν εισάγουμε το CD στον υπολογιστή ή εκτελέσουμε το αρχείο BS-468setup.exe που βρίσκεται στο CD. Μετά την εγκατάσταση συνδέουμε το καλώδιο USB στο πλαϊνό μέρος του πληκτρολογίου BS-466 για να επικοινωνήσει με τον πίνακα.

Όταν ξεκινάει το πρόγραμμα υπάρχουν 3 επιλογές:

- 1) Νέο (για δημιουργία καινούργιο αρχείου)
- 2) Αρχείο (για άνοιγμα και επεξεργασία υπάρχοντος αρχείου)
- 3) Σύνδεση (σύνδεση με τον πίνακα BS-468)

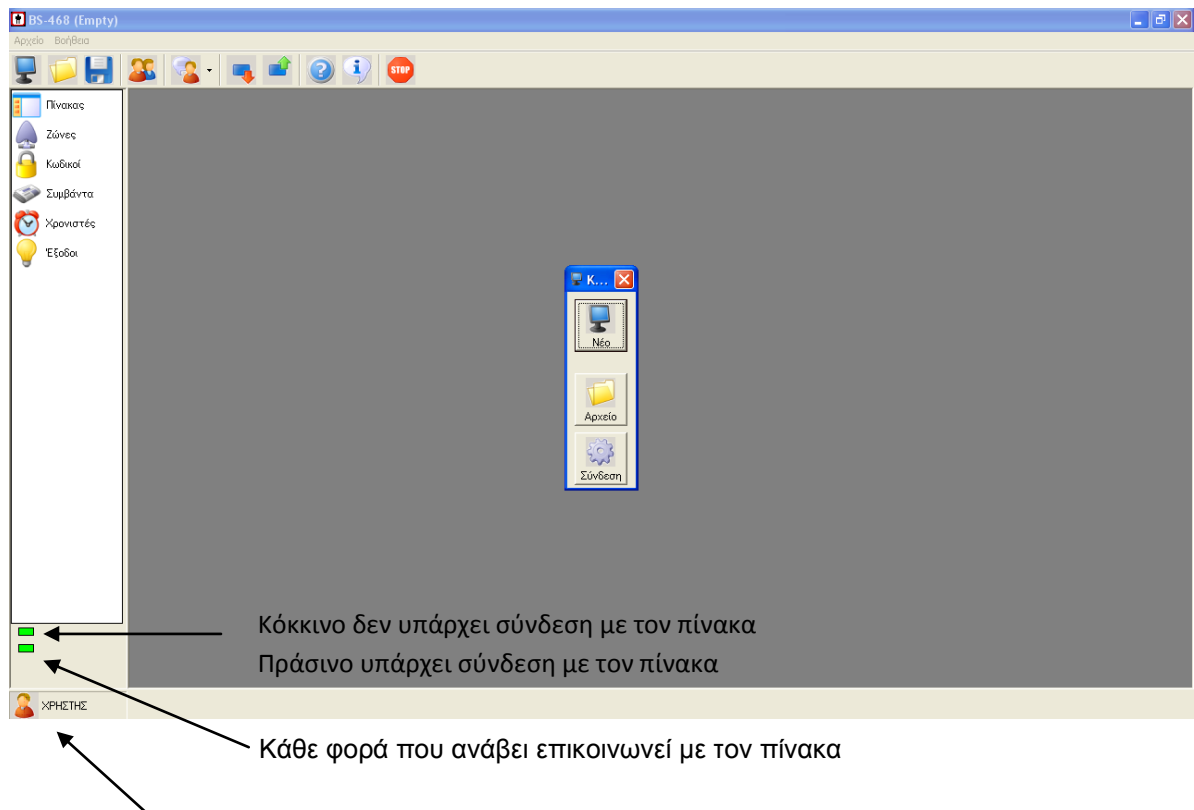

Επίπεδο πρόσβασης Τεχνικός ,Υπεύθυνος , Χρήστης.

Λειτουργία σύνδεσης

Για να συνδεθούμε στον πίνακα συνδέουμε το καλώδιο USB σε ένα πληκτρολόγιο BS-466 και πατάμε το πλήκτρο σύνδεση . Όπως φαίνεται στην παραπάνω οθόνη.

Τα ενδεικτικά στην κάτω αριστερή γωνία πρέπει να είναι πράσινα.

Στην συνέχεια εμφανίζονται οι ρυθμίσεις του πίνακα. (Παρακάτω εικόνα)

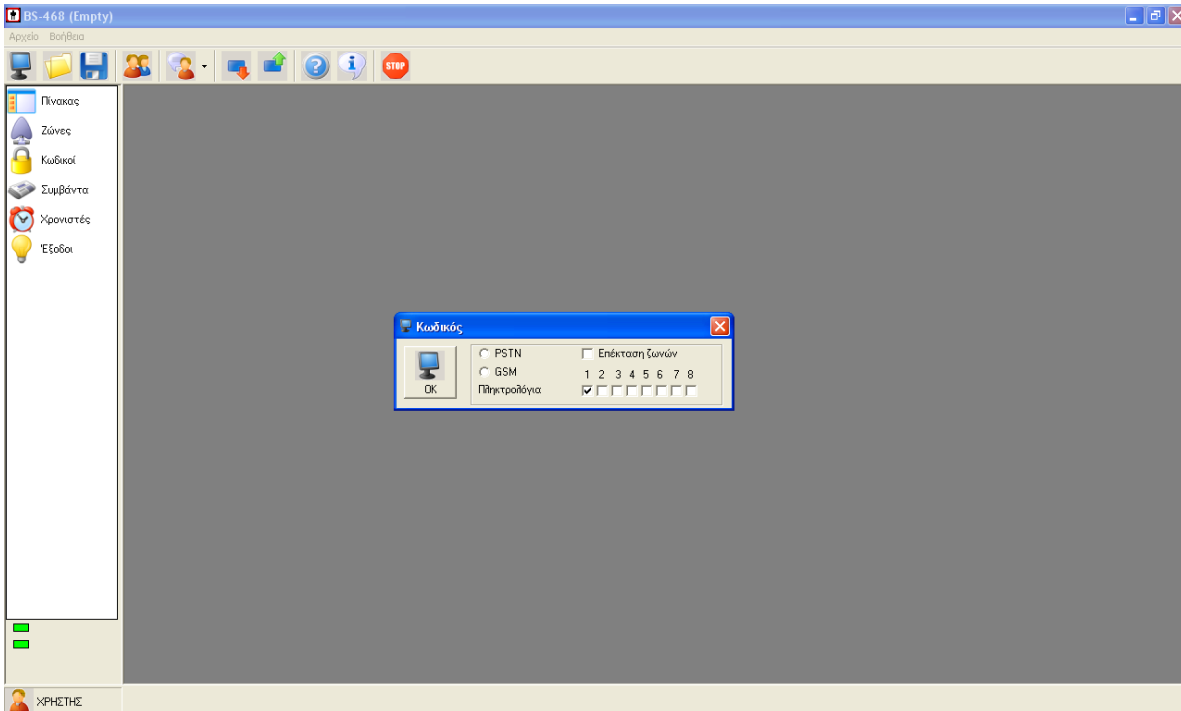

Μετά εμφανίζονται ποιες συσκευές και πόσα πληκτρολόγια είναι συνδεδεμένα και πατάμε το OK για συνέχεια.

Μπορούμε να κάνουμε λήψη όλων των ρυθμίσεων του πίνακα πατώντας το πλήκτρο λήψης όλων



, όπως φαίνεται παρακάτω.

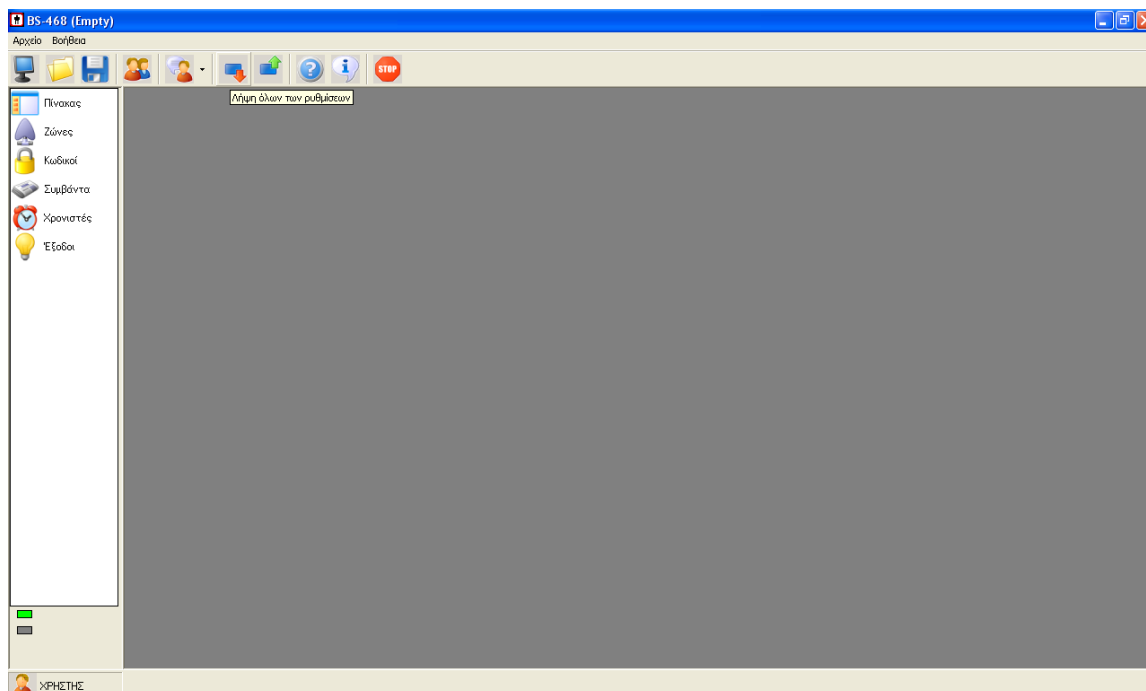

Για τη λήψη το πρόγραμμα μας ζητάει κωδικό. Πρέπει να εισαγάγουμε το κωδικό τεχνικού (9 9 9 9) ή τον κωδικό κύριου χρήστη (1 2 3 4) για να γίνει η λήψη όλων των ρυθμίσεων του πίνακα.

Στην συνέχεια μπορεί να ρυθμίσουμε ή να δούμε όλες τις ρυθμίσεις του πίνακα, όπως ζώνες, κωδικούς, συμβάντα, χρονιστές και έξοδοι.

Σημείωση ανάλογα τι επίπεδο πρόσβαση έχουμε (τεχνικός ή κύριος χρήστης), μπορούμε να κάνουμε τις αντίστοιχες αλλαγές.

Ρυθμίσεις πίνακα

Στον πίνακα μπορούμε να ρυθμίσουμε ή να ελέγξουμε τις ρυθμίσεις του.

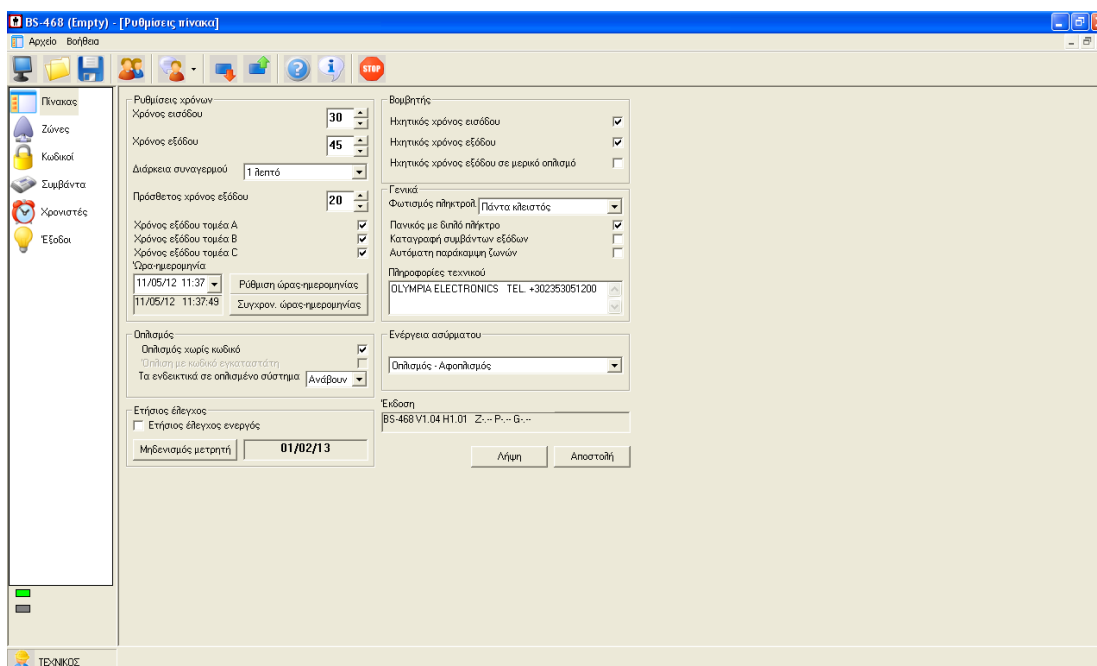

Οι παραπάνω επιλογές μπορούν να γίνουν και από το πληκτρολόγιο BS-466 απλά στον Η/Υ υπάρχει πιο εποπτική εικόνα και οι αλλαγές γίνονται ευκολότερα.

Επιπλέον στον Η/Υ έχουμε την δυνατότητα να συγχρονισμού της ώρα και της ημερομηνίας του πίνακα με αυτήν του Η/Υ. Απλά πατάμε το αντίστοιχο πλήκτρο.

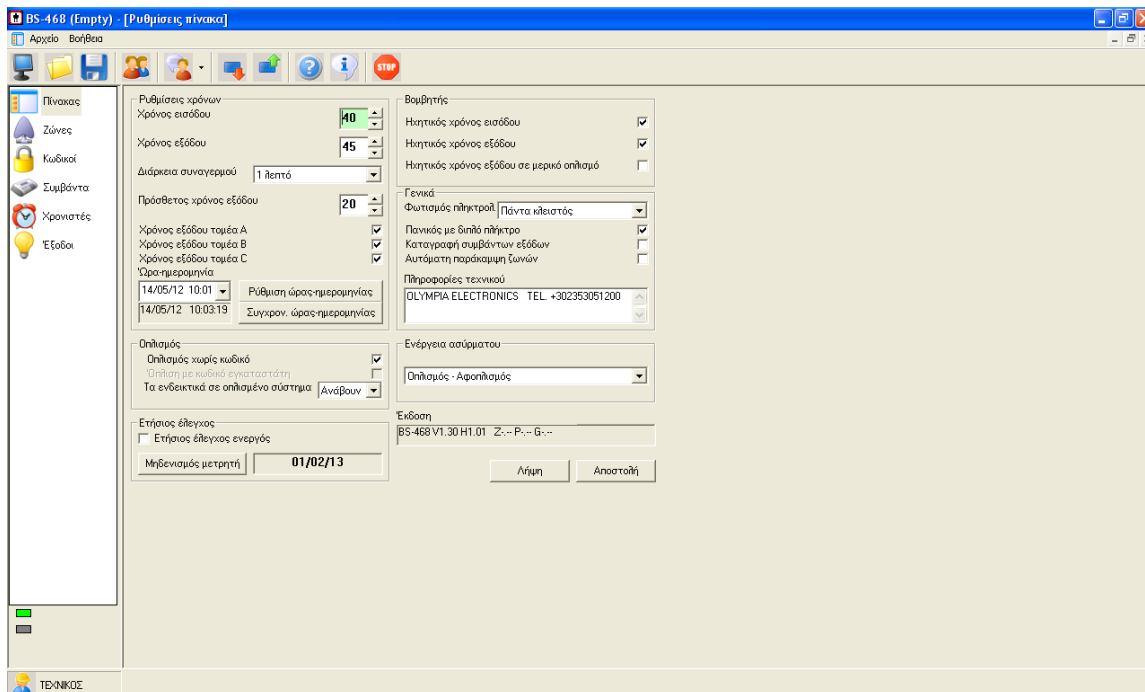

Αν θέλουμε για παράδειγμα να αλλάξουμε τον χρόνο εισόδου σε 40 δευτερόλεπτα πατάμε το πάνω βέλος δίπλα στο χρόνο εισόδου 30. Όπως φαίνεται στην παραπάνω εικόνα.

Παρατηρούμε ότι πρασίνισε ο χρόνος εισόδου 40 δευτερόλεπτα. Το πράσινο χρώμα σημαίνει ότι έχουμε κάνει μια αλλαγή και δεν έχει αλλάξει στον πίνακα ή στο αρχείο.

Πατώντας το πλήκτρο **«Αποστολή»** εμφανίζεται ένα παράθυρο για την αποστολή των ρυθμίσεων στον πίνακα. Μόλις ολοκληρωθεί η αποστολή φεύγει το παράθυρο και ο χρόνος εισόδου γίνεται ξανά λευκός.

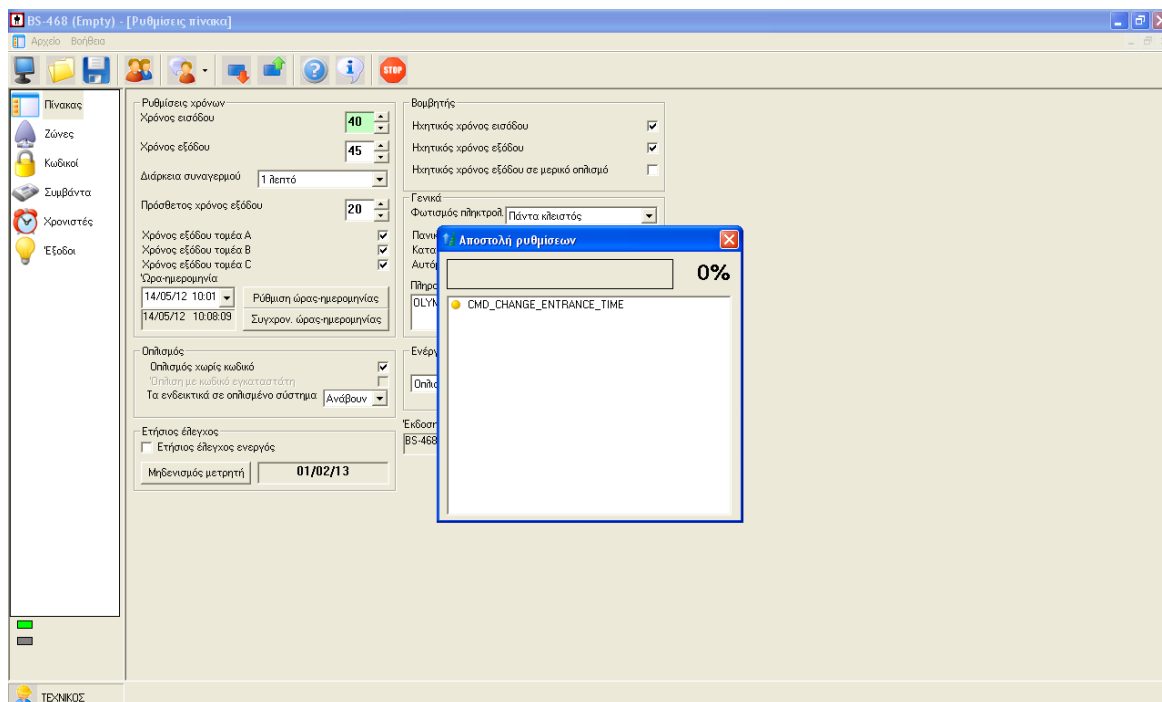

Αυτή η διαδικασία ακολουθήτε για κάθε αλλαγή στο πρόγραμμα.

Ρυθμίσεις Ζωνών

Για να ρυθμίσουμε τις ζώνες του πίνακα πηγαίνουμε στην επιλογή «Ζώνες». Και εμφανίζεται μια οθόνη όπως την παρακάτω οθόνη.

A/A	Όνομα	Τύπος	Απεικονίση	Ταμείας	Κωδικών	Παράκαμψη	Εξαναγκασμένος οι	Επιμειώσεις
1	ZONE 1	Ζώνη με καθυστέρηση	P1	A	Όχι	Ναι	Ναι	
2	ZONE 2	Ζώνη με καθυστέρηση	P1	B	Όχι	Ναι	Όχι	
3	ZONE 3	Ζώνη χωρίς καθυστέρηση	P1	C	Όχι	Ναι	Όχι	
4	ZONE 4	Ζώνη χωρίς καθυστέρηση	P1	C	Όχι	Ναι	Όχι	
5	ZONE 5	Ζώνη χωρίς καθυστέρηση	P1	C	Όχι	Ναι	Όχι	
6	ZONE 6	Ζώνη χωρίς καθυστέρηση	P1	C	Όχι	Ναι	Όχι	
7	ZONE 7	Ζώνη χωρίς καθυστέρηση	P1	C	Όχι	Ναι	Όχι	
8	ZONE 8	Τάμπερ	P1	A	Όχι	Ναι	Όχι	
9								
10								
11								
12								
13								
14								
15								
16								
17	ZONE 17	Ζώνη με καθυστέρηση	P1	C	Όχι	Ναι	Όχι	
18								
19								
20								
21								
22								
23								
24								

Ο τεχνικός μπορεί να ρυθμίσει την λειτουργία κάθε ζώνης. Ενώ ο κύριος χρήστης μπορεί να δώσει όνομα σε κάθε ζώνη, ώστε να είναι πιο εύκολη η χρήση και η αναγνώριση της ζώνης.

A/A	Όνομα	Τύπος	Λειτουργία	Τομέας	Κουδούνι	Παράκαμψη	Εξονοκασμένος ο/ι	Σημειώσεις
1	ΔΙΑΔΡΟΜΟΣ	Ζώνη με καθυστέρηση	P1	A	Όχι	Ναι	Ναι	
2	ΠΙΣΩ ΠΟΡΤΑ	Ζώνη με καθυστέρηση	P1	B	Όχι	Ναι	Όχι	
3	ΚΟΥΖΙΝΑ	Ζώνη χωρίς καθυστέρηση	P1	C	Όχι	Ναι	Όχι	
4	ΜΠΑΝΟ	Ζώνη χωρίς καθυστέρηση	P1	C	Όχι	Ναι	Όχι	
5	ΔΩΜΑΤΙΟ	Ζώνη χωρίς καθυστέρηση	P1	C	Όχι	Ναι	Όχι	
6	ΓΡΑΦΕΙΟ	Ζώνη χωρίς καθυστέρηση	P1	C	Όχι	Ναι	Όχι	
7	ΒΕΡΑΝΤΑ	Ζώνη χωρίς καθυστέρηση	P1	C	Όχι	Ναι	Όχι	
8	ΤΑΠΙΣΕΡ	Τάπισερ	P1	A	Όχι	Ναι	Όχι	
9								
10								
11								
12								
13								
14								
15								
16								
17	ΠΟΡΤΑ	Ζώνη με καθυστέρηση	P1	C	Όχι	Ναι	Όχι	
18								
19								
20								
21								
22								
23								
24								

Στην παραπάνω εικόνα εμφανίζεται πως μπορούμε να αλλάξουμε τα ονόματα κάθε ζώνης.

Σημείωση!! Το όνομα της ζώνης μπορεί να αλλάξει μόνο από τον Η/Υ.

Ρυθμίσεις Κωδικών

Στο μενού των κωδικών άμα μπει ο τεχνικός, τότε έχει πρόσβαση να αλλάξει μόνο την αντίδραση, τομέα και έξοδο. Όπως φαίνεται στην παρακάτω εικόνα.

A/A	Όνομα	Κωδικός	Αντίδραση	Τομέας	Έξοδος
1			Φυσικός οπλισμός-αποηλισμός	ABC	Ρελέ
2			Φυσικός οπλισμός-αποηλισμός	B	Ρελέ
3			Φυσικός οπλισμός-αποηλισμός	A	Ρελέ
4			Φυσικός οπλισμός-αποηλισμός	C	Ρελέ
5			Πανικός 24 ωρών	ABC	Ρελέ
6			Αποηλισμός	A	Ρελέ
7			Έλεγχος ΡΕ	ABC	Ρελέ
8			Φυσικός οπλισμός-αποηλισμός	ABC	Ρελέ
9			Φυσικός οπλισμός-αποηλισμός	ABC	Ρελέ
10			Φυσικός οπλισμός-αποηλισμός	ABC	Ρελέ
11			Φυσικός οπλισμός-αποηλισμός	ABC	Ρελέ
12			Φυσικός οπλισμός-αποηλισμός	ABC	Ρελέ
13			Φυσικός οπλισμός-αποηλισμός	ABC	Ρελέ
14			Φυσικός οπλισμός-αποηλισμός	ABC	Ρελέ
15			Φυσικός οπλισμός-αποηλισμός	ABC	Ρελέ
16			Φυσικός οπλισμός-αποηλισμός	ABC	Ρελέ
17			Φυσικός οπλισμός-αποηλισμός	ABC	Ρελέ
18			Φυσικός οπλισμός-αποηλισμός	A	Ρελέ
19			Φυσικός οπλισμός-αποηλισμός	ABC	Ρελέ
20			Φυσικός οπλισμός-αποηλισμός	ABC	Ρελέ
21			Φυσικός οπλισμός-αποηλισμός	ABC	Ρελέ
22			Φυσικός οπλισμός-αποηλισμός	ABC	Ρελέ
23			Φυσικός οπλισμός-αποηλισμός	ABC	Ρελέ
24			Φυσικός οπλισμός-αποηλισμός	ABC	Ρελέ
25			Φυσικός οπλισμός-αποηλισμός	ABC	Ρελέ
26			Φυσικός οπλισμός-αποηλισμός	ABC	Ρελέ
27			Φυσικός οπλισμός-αποηλισμός	ABC	Ρελέ
28			Φυσικός οπλισμός-αποηλισμός	ABC	Ρελέ
29			Φυσικός οπλισμός-αποηλισμός	ABC	Ρελέ
30			Φυσικός οπλισμός-αποηλισμός	ABC	Ρελέ

Ο τεχνικός μπορεί να κάνει διάφορες ρυθμίσεις για τους κωδικούς. Όπως φυσικά γίνεται και από το πληκτρολόγιο BS-466.

Άμα σε αυτή την επιλογή μπει ο κύριος χρήστης τότε μπορεί να αλλάξει μονό το όνομα και τον κωδικό.

Το όνομα του κωδικού δεν αποστέλλεται στο πίνακα είναι μόνο για να το αρχείο και βοηθάει στον υπεύθυνο.

The screenshot shows a software window titled "BS-468 (Empty) - [Κωδικοί]". It features a table with columns: A/A, Όνομα, Κωδικός, Αντίδραση, Τομέας, and Έξοδος. A dialog box titled "Κωδ..." is open over the table, showing a text input field with "7899" and a "Επιβεβαίωση" button.

A/A	Όνομα	Κωδικός	Αντίδραση	Τομέας	Έξοδος
1	Κώστας		Φυσικός οπλισμός-αροπλισμός	ABC	Ρελέ
2			Φυσικός οπλισμός-αροπλισμός	B	Ρελέ
3			Φυσικός οπλισμός-αροπλισμός	A	Ρελέ
4			Φυσικός οπλισμός-αροπλισμός	C	Ρελέ
5			Πανικός 24 ωρών	ABC	Ρελέ
6			Αροπλισμός	A	Ρελέ
7			Έλεγχος PG	ABC	Ρελέ
8			Φυσικός οπλισμός-αροπλισμός	ABC	Ρελέ
9			Φυσικός οπλισμός-αροπλισμός	ABC	Ρελέ
10			Φυσικός οπλισμός-αροπλισμός	ABC	Ρελέ
11			Φυσικός οπλισμός-αροπλισμός	ABC	Ρελέ
12			Φυσικός οπλισμός-αροπλισμός	ABC	Ρελέ
13			Φυσικός οπλισμός-αροπλισμός	ABC	Ρελέ
14			Φυσικός οπλισμός-αροπλισμός	ABC	Ρελέ
15			Φυσικός οπλισμός-αροπλισμός	ABC	Ρελέ
16			Φυσικός οπλισμός-αροπλισμός	ABC	Ρελέ
17			Φυσικός οπλισμός-αροπλισμός	ABC	Ρελέ
18			Φυσικός οπλισμός-αροπλισμός	ABC	Ρελέ
19			Φυσικός οπλισμός-αροπλισμός	ABC	Ρελέ
20			Φυσικός οπλισμός-αροπλισμός	ABC	Ρελέ
21			Φυσικός οπλισμός-αροπλισμός	ABC	Ρελέ
22			Φυσικός οπλισμός-αροπλισμός	ABC	Ρελέ
23			Φυσικός οπλισμός-αροπλισμός	ABC	Ρελέ
24			Φυσικός οπλισμός-αροπλισμός	ABC	Ρελέ
25			Φυσικός οπλισμός-αροπλισμός	ABC	Ρελέ
26			Φυσικός οπλισμός-αροπλισμός	ABC	Ρελέ
27			Φυσικός οπλισμός-αροπλισμός	ABC	Ρελέ
28			Φυσικός οπλισμός-αροπλισμός	ABC	Ρελέ
29			Φυσικός οπλισμός-αροπλισμός	ABC	Ρελέ
30			Φυσικός οπλισμός-αροπλισμός	ABC	Ρελέ

Όταν πάμε να βάλουμε κωδικό μας ζητάει να το βάλουμε 2 φορές για περίπτωση λάθους.

Στην παραπάνω οθόνη φαίνεται η επιλογή «Ορατοί κωδικοί». Με αυτήν την επιλογή ο κύριος χρήστης μπορεί να επιλέξει άμα θέλει να φαίνονται ή όχι οι κωδικοί σε αυτόν. Άμα δεν επιλέξει το κουτάκι αυτό, τότε όλοι οι κωδικοί που υπάρχουν έχουν αστεράκια.

The screenshot shows the same software window, but now the table is populated with data. The checkbox "Ορατοί κωδικοί" is checked. The dialog box is no longer present.

A/A	Όνομα	Κωδικός	Αντίδραση	Τομέας	Έξοδος
1	Κώστας	7899	Φυσικός οπλισμός-αροπλισμός	ABC	Ρελέ
2	1ος όροφος	8888	Φυσικός οπλισμός-αροπλισμός	B	Ρελέ
3	Εξωτερικός τομέας	3232	Φυσικός οπλισμός-αροπλισμός	A	Ρελέ
4	2ος όροφος	4343	Φυσικός οπλισμός-αροπλισμός	C	Ρελέ
5	Πανικός	2222	Πανικός 24 ωρών	ABC	Ρελέ
6	Μαρία Καθαρίστρα	2345	Αροπλισμός	A	Ρελέ
7	Εξωτερικα Φωτα	5656	Έλεγχος PG	ABC	Ρελέ
8			Φυσικός οπλισμός-αροπλισμός	ABC	Ρελέ
9			Φυσικός οπλισμός-αροπλισμός	ABC	Ρελέ
10			Φυσικός οπλισμός-αροπλισμός	ABC	Ρελέ
11			Φυσικός οπλισμός-αροπλισμός	ABC	Ρελέ
12			Φυσικός οπλισμός-αροπλισμός	ABC	Ρελέ
13			Φυσικός οπλισμός-αροπλισμός	ABC	Ρελέ
14			Φυσικός οπλισμός-αροπλισμός	ABC	Ρελέ
15			Φυσικός οπλισμός-αροπλισμός	ABC	Ρελέ
16			Φυσικός οπλισμός-αροπλισμός	ABC	Ρελέ
17			Φυσικός οπλισμός-αροπλισμός	ABC	Ρελέ
18	Γιάννης	8889	Φυσικός οπλισμός-αροπλισμός	A	Ρελέ
19			Φυσικός οπλισμός-αροπλισμός	ABC	Ρελέ
20			Φυσικός οπλισμός-αροπλισμός	ABC	Ρελέ
21			Φυσικός οπλισμός-αροπλισμός	ABC	Ρελέ
22			Φυσικός οπλισμός-αροπλισμός	ABC	Ρελέ
23			Φυσικός οπλισμός-αροπλισμός	ABC	Ρελέ
24			Φυσικός οπλισμός-αροπλισμός	ABC	Ρελέ
25			Φυσικός οπλισμός-αροπλισμός	ABC	Ρελέ
26			Φυσικός οπλισμός-αροπλισμός	ABC	Ρελέ
27			Φυσικός οπλισμός-αροπλισμός	ABC	Ρελέ
28			Φυσικός οπλισμός-αροπλισμός	ABC	Ρελέ
29			Φυσικός οπλισμός-αροπλισμός	ABC	Ρελέ
30			Φυσικός οπλισμός-αροπλισμός	ABC	Ρελέ

Στην παραπάνω εικόνα εμφανίζεται ένα τυπικό σύστημα.

Συμβάντα

Με αυτήν την επιλογή μπορούμε να δούμε όλα τα συμβάντα του πίνακα.

A/A	Ημερομηνία/Ώρα	Κατηγορία	Πηγή	Όνομα	Διεύθυνση	Περιγραφή
1	01-02-12 12:00	Γενικό	Πίνακας		0	Διαγραφή εγγραφής
2	01-02-12 12:00	Γενικό	Πίνακας		0	Ένερξη
3	01-02-12 12:00	Σφάλμα	Πίνακας		0	Η ώρα και η ημερομηνία δεν ρυθμίστηκαν
4	01-02-12 12:00	Γενικό	Πίνακας		0	Είσοδος στις επιλογές υπεύθυνου
5	01-02-12 12:00	Κανονικό	Πίνακας		0	Χωρίς σφάλμα
6	01-02-12 12:00	Γενικό	Πίνακας		0	Έξοδος από τις επιλογές υπεύθυνου
7	01-02-12 12:02	Σφάλμα	Πληκτρολόγιο		2	Ασύμβατη μονάδα
8	01-02-12 12:02	Κανονικό	Πληκτρολόγιο		2	Χωρίς σφάλμα
9	01-02-12 12:02	Γενικό	Πίνακας		0	Είσοδος στις επιλογές τεχνικού
10	01-02-12 12:03	Γενικό	Πίνακας		0	Έξοδος από τις επιλογές τεχνικού
11	01-02-12 12:03	Γενικό	Κωδικός		0	Οπλισμός ABC
12	01-02-12 12:03	Γενικό	Κωδικός		0	Αποβλήθηκε
13	01-02-12 12:03	Προειδοποίηση	Πίνακας		0	Το σύστημα δεν μπορεί να οπλιστεί
14	01-02-12 12:03	Γενικό	Κωδικός		0	Οπλισμός ABC
15	01-02-12 12:03	Παράκαμψη	Ζώνη	ZONE 5	5	Κάποιες ζώνες προσαρμόστηκαν
16	01-02-12 12:03	Παράκαμψη	Ζώνη	ZONE 6	6	Κάποιες ζώνες προσαρμόστηκαν
17	01-02-12 12:03	Γενικό	Κωδικός		0	Αποβλήθηκε
18	01-02-12 12:04	Σφάλμα	Πληκτρολόγιο		2	Ασύμβατη μονάδα
19	01-02-12 12:05	Κανονικό	Πληκτρολόγιο		2	Χωρίς σφάλμα
20	01-02-12 12:00	Γενικό	Πίνακας		0	Ένερξη
21	01-02-12 12:00	Σφάλμα	Πίνακας		0	Η ώρα και η ημερομηνία δεν ρυθμίστηκαν
22	01-02-12 12:01	Γενικό	Πίνακας		0	Είσοδος στις επιλογές υπεύθυνου
23	01-02-12 12:43	Γενικό	Πίνακας		0	Έξοδος από τις επιλογές υπεύθυνου
24	01-02-12 12:44	Γενικό	Πίνακας		0	Είσοδος στις επιλογές τεχνικού
25	01-02-12 13:00	Γενικό	Πίνακας		0	Έξοδος από τις επιλογές τεχνικού
26	01-02-12 13:00	Γενικό	Πίνακας		0	Είσοδος στις επιλογές τεχνικού
27	01-02-12 13:03	Γενικό	Πίνακας		0	Έξοδος από τις επιλογές τεχνικού
28	01-02-12 13:03	Γενικό	Πίνακας		0	Είσοδος στις επιλογές υπεύθυνου
29	01-02-12 13:03	Κανονικό	Πίνακας		0	Χωρίς σφάλμα
30	01-02-12 13:03	Γενικό	Πίνακας		0	Έξοδος από τις επιλογές υπεύθυνου

Πατάμε το πλήκτρο «Λήψη» για να δούμε όλα τα συμβάντα του πίνακα

Οι στήλες που εμφανίζονται είναι:

- A/A ο αριθμός του γεγονότος
- Ημερομηνία και ώρα του συμβάν.
- Κατηγορία. Μπορεί να είναι συναγερμός, σφάλμα, γενικό, κανονικό, παράκαμψη, προειδοποίηση κ.α.
- Πηγή. Από πού προήλθε το γεγονός μπορεί να είναι πίνακας, πληκτρολόγιο, ζώνη, GSM, κωδικός, έξοδος κ.α.
- Όνομα. Άμα η πηγή είναι ζώνη απεικονίζεται σε αυτήν την στήλη το όνομα της ζώνης.
- Διεύθυνση. Άμα έχει διεύθυνση η πηγή του συμβάντος.
- Περιγραφή. Μια περιγραφή του γεγονότος.

Προσοχή!! τα συμβάντα του πίνακα δεν αποθηκεύονται στο αρχείο με τις ρυθμίσεις του πίνακα.

Άμα θέλουμε να έχουμε τα συμβάντα του πίνακα μπορούμε να τα αποθηκεύσουμε χωριστά σε αρχείο, πατώντας το πλήκτρο «Αποθήκευση» κάτω δεξιά όπως φαίνεται στην παρακάτω εικόνα.

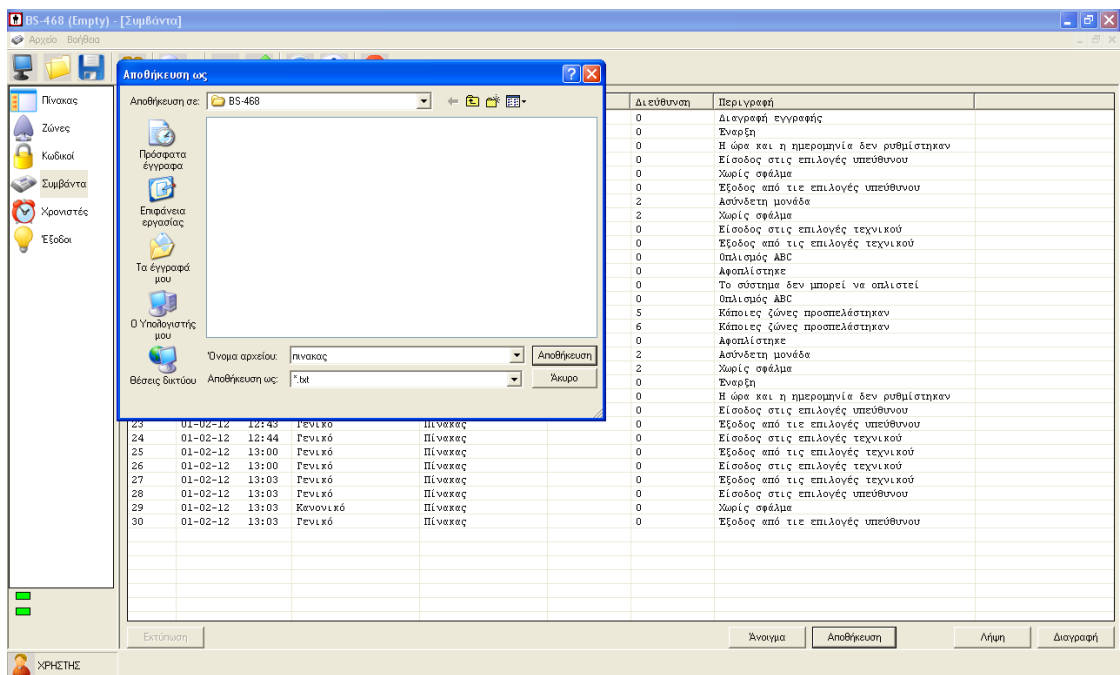

Με το πλήκτρο «**Άνοιγμα**» μπορούμε να ανοίξουμε ένα παλαιό αρχείο συμβάντων.

Ρυθμίσεις Χρονιστών

Με τους χρονιστές μπορούμε να προγραμματίσουμε σπλιςμούς/ αφοπλισμού του συστήματος.

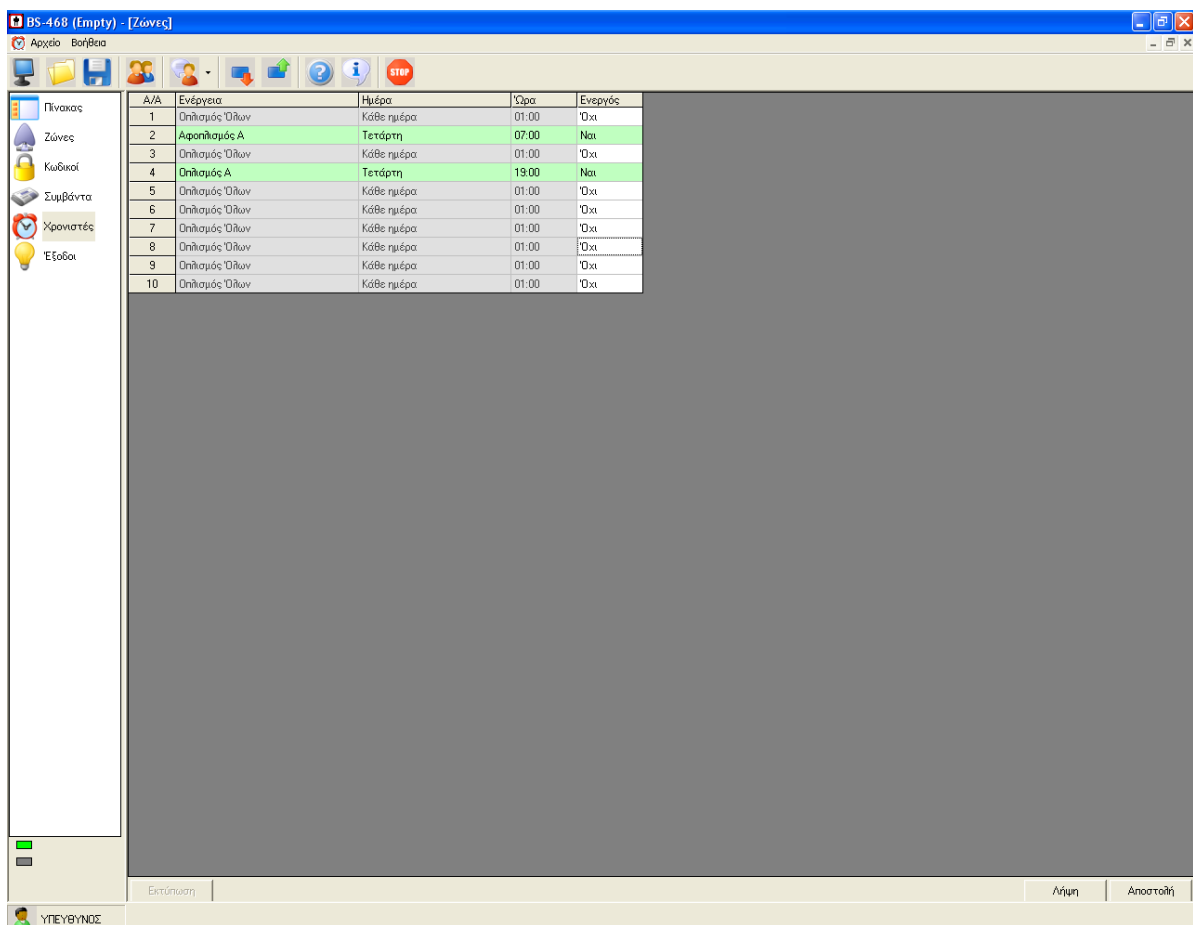

Στην παραπάνω εικόνα εμφανίζεται ο χρονιστής 2 να αφοπλίζει το τομέα Α κάθε Τετάρτη στις 7:00 π.μ. ενώ ο χρονιστής 4 οπλίζει το σύστημα κάθε Τετάρτη στις 7:00 μ.μ.

Ρυθμίσεις Εξόδων

Στις εξόδους απεικονίζονται όλες οι έξοδοι. Η λειτουργία είναι όπως επεξηγήθηκε στις αλλαγές των εξόδων από το πληκτρολόγιο BS-466.

Όνομα	Λειτουργία	Τομέας	Λογική
P1	Σαν σερίφια	Όλες ABC	Θετική λογική
P2	Τροφοδοσία ανικνευτών φωτιών	Όλες ABC	Θετική λογική
P3	Αναλαμπές	Όλες ABC	Θετική λογική
RELAY	Σε χειροκίνητο on/off	Όλες ABC	Θετική λογική

Στην στήλη όνομα μπορούμε να βάλουμε ένα όνομα, για να θυμόμαστε την λειτουργία του π.χ. ΠΟΤΙΣΜΑ. Αυτή η πληροφορία υπάρχει μόνο στο αρχείο του Η/Υ, ο πίνακας δεν έχει αυτήν την πληροφορία.

Νέο αρχείο

Με αυτήν την επιλογή ξεκινάμε μια καινούργια εγκατάσταση χωρίς να υπάρχει συνδεδεμένος πίνακας.

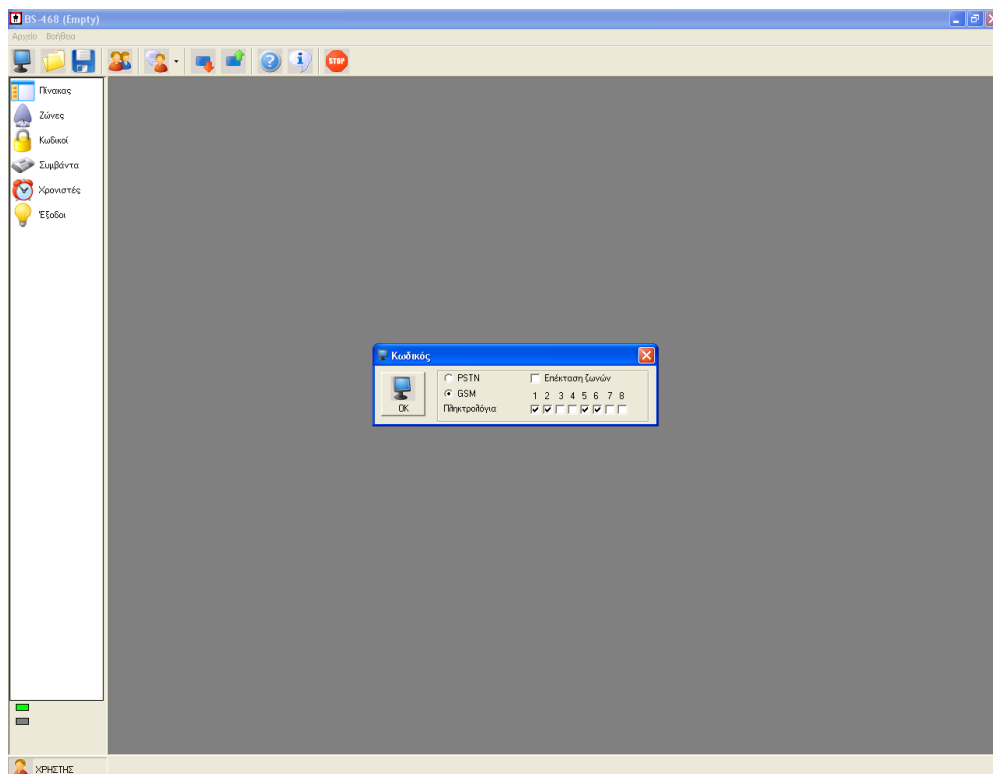

Στην αρχή επιλέγουμε τι θα έχει ο πίνακας επάνω π.χ. GSM, πληκτρολόγια 1,2,5 και 6.

Στην συνέχεια προγραμματίζουμε όλες τις παραμέτρους που θέλουμε και αποθηκεύουμε το αρχείο από την επιλογή Αρχείο → Αποθήκευση.

Άνοιγμα αρχείου

Όταν επιλέξουμε άνοιγμα αρχείο, εμφανίζεται ένα παράθυρο όπως φαίνεται στην παρακάτω εικόνα.

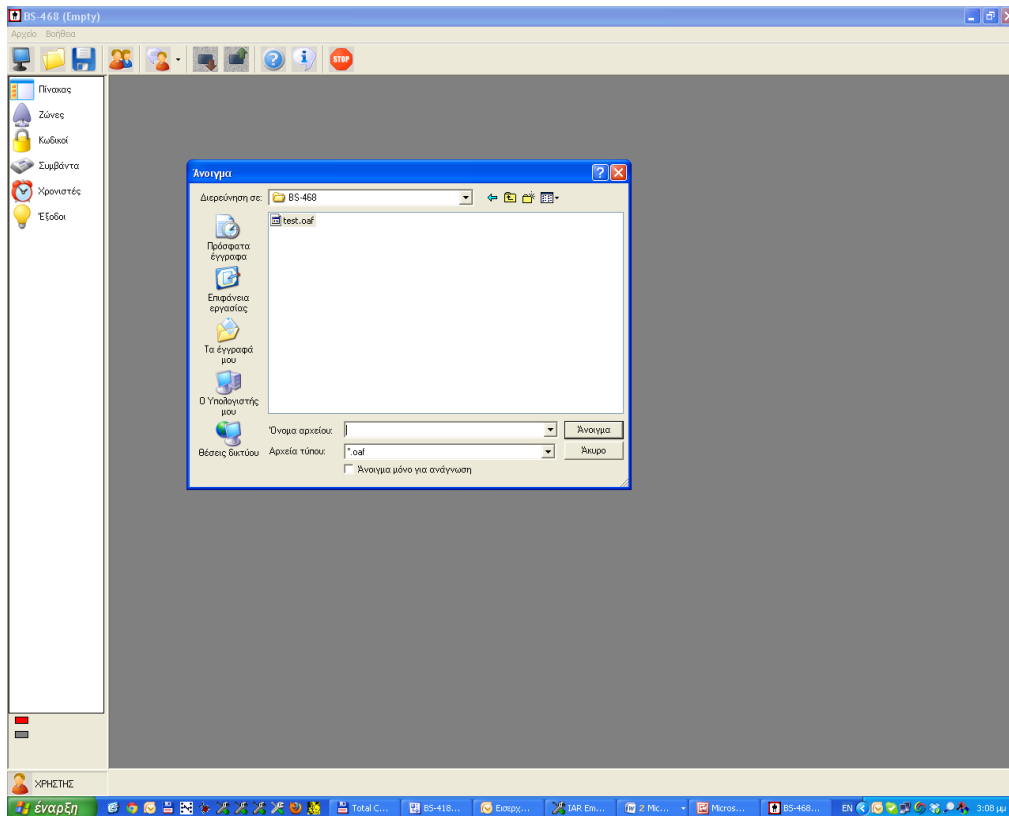

Επιλέγουμε ποιο αρχείο θέλουμε να ανοίξουμε, π.χ. το test.oaf.

Για να προγραμματίσουμε το πίνακα με τις ρυθμίσεις του αρχείου πρέπει να συνδέσουμε το καλώδιο USB στο πληκτρολόγιο BS-466.

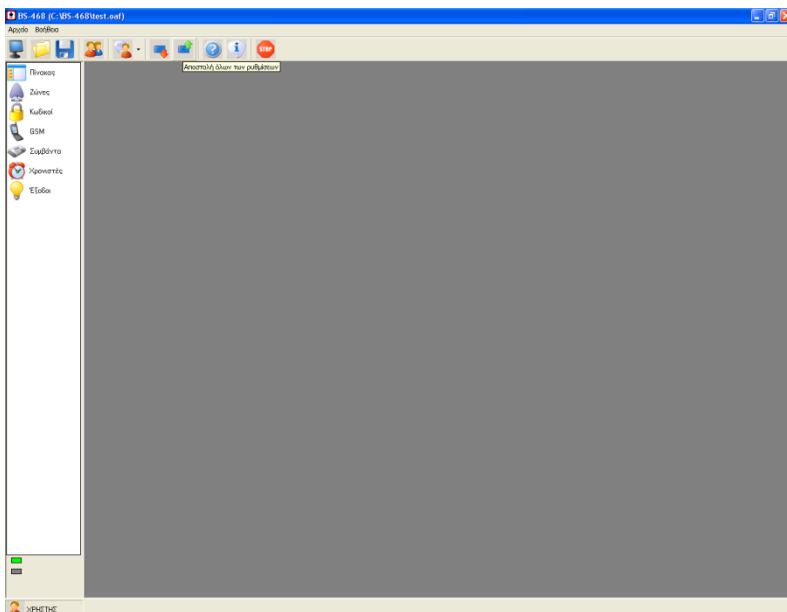

Στην συνέχεια μπορούμε να κάνουμε αποστολή δεδομένων όπως φαίνεται στην παραπάνω εικόνα.

4. Τεχνικά χαρακτηριστικά

Περιγραφή	BS-468 Πίνακας αντικλεπτικού συναγερμού
Τροφοδοσία	220-240VAC/50-60HZ
Κατανάλωση	25VA
Τύπος μπαταρίας	Μπαταρία μολύβδου κλειστού τύπου 12V / 7Ah Max
Κύκλωμα φόρτισης	Σταθεροποιημένο τροφοδοτικό 13,8V / 400mA
Κύκλωμα σειρήνας AS	Η έξοδος AS τροφοδοτεί τις αυτόνομες εξωτερικές σειρήνες και χρησιμοποιείτε για την φόρτιση της μπαταρίας της σειρήνας με έξοδο 13,8V 500mA. Η έξοδος δίνει συνέχεια τροφοδοσία .
Κύκλωμα σειρήνας ES	Η έξοδος ES χρησιμοποιείτε για εσωτερική σειρήνα Παρέχει13,8V μέχρι 500mA. Ενεργοποιείτε σε συναγερμό και απενεργοποιείται όταν τελειώσει η διάρκεια του συναγερμού.
Έξοδοι P1,P2,P3	Γενικοί έξοδοι με τάση 13,8V 200mA. Οι έξοδοι ενεργοποιούνται ανάλογα με τις ρυθμίσεις του πίνακα.
Έξοδος Ρελέ	Έξοδος ρελέ με μεταγωγική επαφή (NC,C,NO). Η επαφή αντέχει μέχρι 1A και μέχρι 30VDC.
Έξοδος 12V	Γενική έξοδος τροφοδοσίας για συσκευές (13,8V 500mA).
Ζώνες	8 ως 24 ανεξάρτητες ζώνες εισόδου. Τερματική αντίσταση 5,6kOhm
Μέγιστο Φορτίο	Το συνολικό εξωτερικό φορτίο του πίνακα (Έξοδοι P1,P2,P3, BS-466, 12V κ.α) δεν πρέπει να υπερβαίνει τα 1A.
Κλάση προστασίας περιβλήματος	IP 30
Υγρασία	έως 95% σχετική υγρασία
Υλικά κατασκευής	ABS - polycarbonate
Διαστάσεις	322 x 241 x 97 mm
Βάρος	1300 gr
Παράγεται σύμφωνα με	EN 50131-1_Grade 2_Class II και EN 50131-6_Type A
Εγγύηση	2 χρόνια

4.1. **Κατανάλωση περιφερειακών συσκευών**

Τύπος	Περιγραφή	Κατανάλωση σε mA
BS-463	Πληκτρολόγιο χωρίς οθόνη	40mA
BS-464	Κάρτα τηλεφωνητή GSM	120mA
BS-465	Κάρτα τηλεφωνητή PSTN	40mA
BS-466	Πληκτρολόγιο με LCD οθόνη	45mA
BS-469	Κάρτα επέκτασης 8 ζωνών	40mA
BS-424	Κάρτα δέκτης τηλεχειρισμού	30mA

4.2. Στοιχεία της εγκατάστασης

Κωδικοί

Κύριος (κεντρικός) κωδικός : (1 2 3 4) _____

A/A	Κωδικός	Κάτοχος	Λειτουργία	A/A	Κωδικός	Κάτοχος	Λειτουργία
01				26			
02				27			
03				28			
04				29			
05				30			
06				31			
07				32			
08				33			
09				34			
10				35			
11				36			
12				37			
13				38			
14				39			
15				40			
16				41			
17				42			
18				43			
19				44			
20				45			
21				46			
22				47			
23				48			
24				49			
25				50			

Ζώνες

A/A	Τομέας (A B C)	Περιοχή	A/A	Τομέας (A B C)	Περιοχή	A/A	Τομέας (A B C)	Περιοχή
01			09			17		
02			10			18		
03			11			19		
04			12			20		
05			13			21		
06			14			22		
07			15			23		
08			16			24		

Λοιπά στοιχεία

Χρόνος εισόδου : _____ δευτερόλεπτα Χρόνος εξόδου : _____ δευτερόλεπτα

Χρόνος σειρήνας : _____ λεπτά

Κωδικός εγκαταστάτη : (9 9 9 9) _____